

Euro-200TE/TX

Fiskálna registračná pokladnica

Používateľská príručka

verzia príručky 1.4.0



Táto príručka neprešla jazykovou korektúrou.
Táto príručka a ani žiadna jej časť nesmie byť kopírovaná, rozmnožovaná
alebo inak šírená bez súhlasu vydavateľa.

Všetky práva vyhradené ELCOM, spoločnosť s ručením obmedzeným, Prešov

© 2013, ELCOM, spoločnosť s ručením obmedzeným, Prešov

OBSAH

ÚVOD	9
Dôležité upozornenia	10
Základné pojmy	11
Logo	11
Tovarová skupina	11
Daňová hladina	12
Predajné jednotky	12
PLU	12
Vzťah medzi tovarovými skupinami a PLU	12
Uzávierka	12
Čiarový kód	13
Snímač čiarového kódu (skener)	13
Systémové príznaky	13
Obrat	13
Záporný obrat	13
Kumulovaný obrat	13
Fiskálna pamäť	13
Kontrolný záznam	14
Cudzia (vedľajšia) mena	14
POPIS POKLADNICE	15
Časti pokladnice, základné parametre	16
Možnosti pripojenia externých zariadení	18
Klávesnica pokladnice Euro-200TE/TX	20
Názvy a funkcie tlačidiel (na štandardnom rozložení klávesov)	21
Voliteľná Doplnková klávesnica	22
Popis displejov	23
Popis displeja pre účtujúceho	23
Popis displeja pre zákazníka	23
Ovládanie podsvietenia displejov	23
Fiskálny režim pokladnice	24
Voľba režimu pokladnice	24
Menu systém v X, Z a P režime	25
Zavedenie papierovej pásky do tlačiarne	25
Používanie a skladovanie papierových páсок	26
Vysúvanie zákaznického displeja	27
Uchytenie priehradky na mince k pokladnici	27
PROGRAMOVANIE POKLADNICE	29
Menu v „P“ režime	30
Odporúčaný postup pri programovaní pokladnice	31
Programovanie systémových príznakov	31
Počiatočné programovanie systémových príznakov	31
Oprava systémových príznakov	31
Vytláčenie nastavenia systémových príznakov	31
Príznak 1 - počet desiatinných miest pre zobrazovanie cien a DPH, spôsob zaokrúhľovania	32
Príznak 2 - tlač daní, desiatinné miesta pre množstvo a zobrazenie ceny	32

Príznak 3 - číslo pokladnice	33
Príznak 4 - vynútené operácie.....	33
Príznak 5a - komunikácia s PC a platobným terminálom	33
Príznak 5b - konfigurácia snímača čiarového kódu a váh	34
Príznak 5c - nastavenie parametrov externého prevodníka RS-485	34
Príznak 6 - tlač loga, úsporný režim	34
Príznak 7 - limit a hodnota percentuálnej prírážky	35
Príznak 8 - limit a hodnota percentuálnej zľavy	35
Príznak 9 - nastavenie času	35
Príznak 10 - nastavenie dátumu	35
Programovanie rozšírených príznakov	36
Postup pri programovaní rozšírených príznakov	36
Prvý príznak rozšírených príznakov	36
Druhý príznak rozšírených príznakov (dostupný len v TE verzii pokladnice).....	36
Tretí príznak rozšírených príznakov (dostupný len v TE verzii pokladnice).....	37
Štvrtý príznak rozšírených príznakov (dostupný len v TE verzii pokladnice)	37
Piaty príznak rozšírených príznakov (v TX verzii pokladnice je tento rozšírený príznak označený ako druhý)	37
Šiesty príznak rozšírených príznakov (v TX verzii pokladnice je tento rozšírený príznak označený ako tretí).....	38
Vytlačenie nastavenia rozšírených príznakov.....	38
Programovanie daňových sadzieb	38
Oprava hodnôt dane.....	39
Vytlačenie hodnôt dane.....	39
Programovanie textového loga účtenky	39
Oprava riadkov loga.....	40
Vytlačenie naprogramovaných riadkov loga.....	40
Programovanie grafického loga účtenky.....	40
Programovanie pokladníkov	41
Oprava pokladníkov	43
Vytlačenie naprogramovaných hodnôt pokladníkov	43
Programovanie funkčného textu	43
Programovanie tovarových skupín	44
Oprava nastavení tovarových skupín	45
Vytlačenie nastavení tovarových skupín	45
Programovanie predajných jednotiek	45
Oprava predajných jednotiek	46
Vytlačenie naprogramovaných predajných jednotiek	46
Programovanie tovarových položiek - PLU	46
Postup zmeny počtu tovarových položiek v pokladnici	46
Postup pri programovaní:	47
Rýchle programovanie ceny PLU	49
Programovanie zásob PLU	49
Oprava alebo prehliadanie naprogramovaných údajov PLU	50
Vytlačenie nastavenia PLU	50
Programovanie vedľajšej meny	50
Postup programovania a písania textov	51
Programovanie základnej klávesnice	52
Programovanie klávesov voliteľnej Doplnkovej klávesnice	52
Zmazanie funkcie klávesu	53
Tlač názvu programovateľného klávesu	53
Tlač funkcie klávesu	53

Tlač nastavenia všetkých klávesov.....	53
REGISTRAČNÝ REŽIM POKLADNICE.....	55
Odporúčaný postup pre manažéra na začiatku dňa.....	56
Stavy a funkcie, ktoré je potrebné poznať pred začiatkom účtovania.....	57
Upozornenie na chybu - kláves ZMAZAT.....	57
Prihlásenie pokladníka - kláves HESLO.....	57
Odhlásenie pokladníka - kláves HESLO.....	57
Klávesy pre určenie platby HOTOVOSTĚ, ŠEK a KREDIT.....	57
Vzor základných postupov pri účtovaní.....	58
Účtovanie pomocou tovarových skupín (oddelení).....	58
Základné účtovanie pomocou skupín.....	59
Účtovanie pomocou skupín s možnosťou zadania ceny tovaru.....	59
Účtovanie pomocou skupín s naprogramovanou cenou tovaru.....	60
Opakované účtovanie pomocou skupín.....	61
Násobenie údajov pri účtovaní pomocou skupín.....	61
Účtovanie rozdelenej ceny pomocou skupín.....	62
Účtovanie dvakrát násobenej ceny pomocou skupín.....	62
Účtovanie predaja jednotlivéj položky pomocou skupín.....	63
Predaj tovaru pomocou položiek tovaru - PLU.....	63
Základné účtovanie pomocou PLU.....	64
Násobenie pri účtovaní pomocou PLU.....	64
Predaj jednotlivých položiek tovaru pomocou PLU.....	64
Použitie inej ako naprogramovanej ceny PLU.....	65
Účtovanie rozdelenej ceny pomocou PLU.....	65
Účtovanie dvakrát násobenej ceny pomocou PLU.....	65
Ďalšie možnosti predaja.....	66
Účtovanie tovaru pomocou čiarového kódu.....	66
Vážené a cenové čiarové kódy.....	67
Zadanie množstva pomocou pripojených elektronických váh.....	67
Predaj pomocou externej PC klávesnice.....	68
Predaj linkovaných položiek.....	68
Popisné PLU.....	69
Vratné obaly.....	69
Opravy, Storná.....	69
Mazanie.....	69
Storno.....	70
Percentuálna prirážka a percentuálna zľava.....	71
Percentuálna prirážka.....	71
Percentuálna zľava.....	72
Hodnotová prirážka a hodnotová zľava.....	72
Percentuálna prirážka a percentuálna zľava na medzisúčet.....	73
Hodnotová prirážka a hodnotová zľava na medzisúčet.....	73
Zistenie informácií o tovarovej položke.....	74
Tlač referenčného čísla alebo čísla zákazníka.....	74
Vklad hotovosti alebo šekov.....	75
Výber hotovosti alebo šekov.....	76
Vrátenie.....	76
Úhrada faktúry.....	78
Nefinančné pohyby PLU (len v TE verzii).....	79
Účtovanie s cudzou menou.....	81

Tlač kópie pokladničného dokladu.....	82
Režim PC ON-LINE.....	82
Režim PC ON-LINE: Údaje sú vysielané z PC do pokladnice	82
Popis práce v režime PC ON-LINE:.....	82
Režim PC Back ON-LINE : údaje sú vysielané z pokladnice do PC	82
UZÁVIERKY	83
Menu uzávierok (v X a Z režime)	84
Typy uzávierok.....	85
Zoznam generovaných uzávierok	85
Obsah uzávierok.....	85
Denná Z uzávierka	86
Prehľadová denná (celková) X uzávierka.....	86
Mesačná (celková) uzávierka.....	87
Uzávierka tovarových skupín	87
Uzávierka PLU.....	87
Uzávierka zásob PLU.....	88
Uzávierka pokladníkov	88
Hodinová uzávierka	88
Intervalové uzávierky.....	88
Ako vytlačiť „X“ uzávierky	89
Vzory vytlačených „X“ uzávierok.....	90
Ako vytlačiť „Z“ uzávierky	92
Vzory vytlačených „Z“ uzávierok	93
Textový žurnál.....	95
Binárny žurnál	95
Detailný popis položiek binárneho žurnálu	95
Príklad dokumentov binárneho žurnálu v textovom tvare	98
Programové vybavenie Euro2A.....	100
VOLITELNÉ PRÍSLUŠENSTVO POKLADNICE.....	101
Peňažná zásuvka	102
Digitálne váhy.....	102
Skenery čiarových kódov	103
MS-5145 Eclipse	103
Metrologic Orbit MS-7120.....	103
Metrologic MS-9520 Voyager.....	103
Birch CD-108e.....	104
Nastavenie snímača čiarových kódov.....	104
Platobné terminály	105
Externá klávesnica	106
UV LED kontroler bankoviek	106
Externý batériový box	107
Možnosť pripojiť pokladnice EURO-200TE/TX do LAN siete	107
Zariadenie JODO (Journal Downloader).....	108
Doplňková programovateľná klávesnica	108
Rozširujúce rs-232 porty.....	108
POMOC V NÚDZI	113
Informačné a chybové hlásenie	114
Čo robiť pri výpadku elektrického napätia.....	118
Výpadok elektrického napätia	118

Poruchy pokladnice v dôsledku rušenia v elektrickej sieti	118
Signalizácia stavu interného akumulátora	118
Testovanie pokladnice	118
Testovanie elektroniky a displeja	119
Testovanie tlačiarne	119
Test snímania polohy hlavy tepelnej tlačiarne	119
Test snímačov papierových pások	119
Testovanie základnej klávesnice	120
Test klávesnice 2	120
Test klávesnice 3	120
Ďalšie užitočné kódy pokladnice	121

ÚVOD

Ďakujeme Vám, že ste si vybrali elektronickú registračnú pokladnicu Euro-200TE/TX. Skôr než začnete pokladnicu používať, prečítajte si tento návod k používaniu, aby ste sa oboznámili s jej vlastnosťami a funkciami. Túto príručku si odložte aj pre jej používanie v budúcnosti. Príručka Vám pomôže pri riešení niektorých problémov.

DÔLEŽITÉ UPOZORNENIA

- Pokladnicu Euro-200T/TE/TX je potrebné používať bez pripojeného adaptéra, ktorý slúži výhradne na nabitie interného akumulátora, keďže táto pokladnica je definovaná ako mobilná pokladnica.
- Zapnuté zariadenie nenechávajte bez dozoru!
- Pokladnicu inštalujte na takom mieste, na ktorom nebude vystavená priamemu slnečnému žiareniu, neobvyklým zmenám teploty (pod 0 °C a nad 45 °C) a vysokej vlhkosti. Inštalácia na takomto mieste by mohla spôsobiť poškodenie alebo zničenie krytu a elektrických súčiastok.
- Pred samotným používaním nechajte pokladnicu pripojenú na napájací adaptér minimálne 8 hodín, aby sa dostatočne dobil interný akumulátor.
- Pre zabezpečenie dlhej životnosti a udržania kapacity batérie pokladnice, odporúčame začať nabíjať batériu až po signalizácii vybitia batérie.
- Pri nabíjaní batérie pokladnice môže dôjsť k zohriatiu vonkajšieho krytu pokladnice, preto neodporúčame umiestňovať pokladnicu blízko horľavých látok.
- Pri prenášaní pokladnice z chladného prostredia do teplého a naopak, pokladnicu nezapínajte minimálne 20 minút.
- Pokladnica nesmie byť obsluhovaná osobou, ktorá má mokré ruky. Voda by mohla preniknúť dovnútra pokladnice a spôsobiť zlyhanie súčiastok.
- Pokladnicu čistite suchou, mäkkou látkou. Nikdy nepoužívajte také čistiace prostriedky ako benzín a rôzne riedidlá. Používanie takýchto chemikálií môže viesť k zničeniu krytu pokladnice alebo jej farby.
- Zabráňte poliatiu pokladnice nápojmi. Tekutiny môžu poškodiť funkčnosť pokladnice. Klávesnicu pokladnice je potrebné chrániť zvlášť dôkladne.
- Pokladnicu pripojte cez dodaný adaptér do štandardnej sieťovej zásuvky (230V±10%) iba v prípade, že potrebujete dobíť interný akumulátor pokladnice. Niektoré elektrické zariadenia produkujúce rušenie zapojené v rovnakom sieťovom okruhu, môžu spôsobiť nesprávnu funkčnosť pokladnice.

V takomto prípade používajte špeciálne odrušovacie prostriedky odporúčané výrobcom pokladnice.

Upozornenie: Adaptér je určený len pre interiérové použitie a výhradne iba pre dobíjanie interného akumulátora! Akumulátor je nevyhnutnou súčasťou pokladnice. Bez akumulátora je pokladnica nefunkčná.

- Ak pokladnica nepracuje správne, obráťte sa na autorizovaného servisného technika. Nepokúšajte sa pokladnicu opraviť sami. Pokladnicu neotvárajte!
- Ak má byť zariadenie úplne odpojené od elektrickej siete, vytiahnite sieťovú zástrčku.
- Ak máte k pokladnici pripojený externý adaptér, interný akumulátor, ktorý napája pokladnicu, je dobíjaný aj po vypnutí pokladnice.
- Ak je na papierovej páske zobrazený farebný pás označujúci koniec pásky, vymeňte túto papierovú pásku čo najskôr. Neskorá výmena pásky môže poškodiť tlačiareň, prípadne skrátiť jej životnosť.
- Používajte papierové pásky, ktorých koniec nie je lepený. Ak by bola použitá takáto papierová páska, a nebola včas vymenená za novú, môže poškodiť tlačiareň, prípadne skrátiť jej životnosť, alebo sa tlačenný doklad nevytlačí celý. V takomto prípade nebude na poškodenú tlačiareň uplatniteľná záruka.
- Používajte len kvalitné papierové tepelné pásky. Nekvalitné pásky môžu poškodiť tlačiareň pokladnice, prípadne skrátiť jej životnosť. Pri používaní kvalitných pásek a správnom zaobchádzaní má tlačiareň životnosť až 25 miliónov vytlačených riadkov. Podrobné informácie nájdete v kapitole Používanie a skladovanie papierových pásek.
- Pre papierové pásky sú definované nasledujúce skladovacie podmienky: papierové pásky nevystavovať slnečnému žiareniu, teplote nad 40 °C, zabrániť styku s mäkkým PVC, zmäkčovadlami, organickými rozpúšťadlami, lepidlami a vodou. Pri lepení uzáverok do knihy pokladnice a tržieb nanášajte preto lepidlo len na nepotlačené konce papierových pásek, aby nedošlo k znehodnoteniu vytlačených údajov. Vlastnosti papierových pásek musia zabezpečiť uchovanie údajov pri dodržaní stanovených skladovacích podmienok. Je potrebné používať len pásky, ktoré majú výrobcom zarúčené potrebné vlastnosti. V prípa-

de nedodržania skladovacích podmienok alebo používania nekvalitných papierových pásov firma Elcom neručí za kvalitu tlače a uchovanie údajov.

- Pre nabíjanie pokladnice používajte dodaný typ adaptéra, alebo zdroj výhradne doporučený autorizovaným predajcom pokladníc Euro. Použitie iného zdroja môže viesť k poškodeniu zdroja alebo pokladnice.
- Pre komunikáciu pokladnice s počítačom používajte len program doporučený vašim predajcom a originálny prepojovací kábel.
- V prípade obsluhy a používania pokladnice iným spôsobom, než uvedeným v tomto návode, predajca nezodpovedá za nesprávne údaje, prípadne poškodenie pokladnice.
- K pokladnici Euro-200TE/TX pripájajte len zariadenia, ktoré vyhovujú normám Európskej únie (CE). V opačnom prípade firma Elcom neručí za dodržanie noriem celého systému. O možnosti pripojenia jednotlivých zariadení sa informujte vo firme Elcom alebo u autorizovaných dodávateľov pokladníc Euro-200TE/TX.
-  Symbol na výrobku alebo jeho obale upozorňuje na to, že výrobok po ukončení svojej životnosti nepatrí k bežnému domácejmu odpadu. Takýto výrobok je potrebné odovzdať do špeciálnej zberne odpadu na recyklovanie elektrických alebo elektronických komponentov. Správnu likvidáciu tohto produktu pomôžete zachovať prírodné zdroje a napomáhate prevencii potencionálnych negatívnych dopadov na životné prostredie a ľudské zdravie. Ďalšie podrobnosti si vyžiadajte od miestneho úradu alebo najbližšieho zberného miesta.
- Výrobok prispieva k ochrane životného prostredia používaním bezolovnatej technológie pri jeho výrobe.
- Odporúčame vykonať revíziu pokladnice v autorizovanom servisnom stredisku každých 12 mesiacov.

Upozornenie: Po štyroch rokoch od zakúpenia registračnej pokladnice je potrebné vymeniť záložnú batériu pre RAM, aby nedošlo k strate dát uložených v zálohovanej pamäti.

ZÁKLADNÉ POJMY

Logo

Hlavička účtenky, ktorá sa tlačí na každú účtenku ako úvodná informácia pred popisom predávaného tovaru. Používa sa na identifikáciu subjektu (názov, adresa, prevádzka, IČO, IČ DPH, DIČ, DKP, a pod.).

Obrázok 1.1 – Logo účtenky

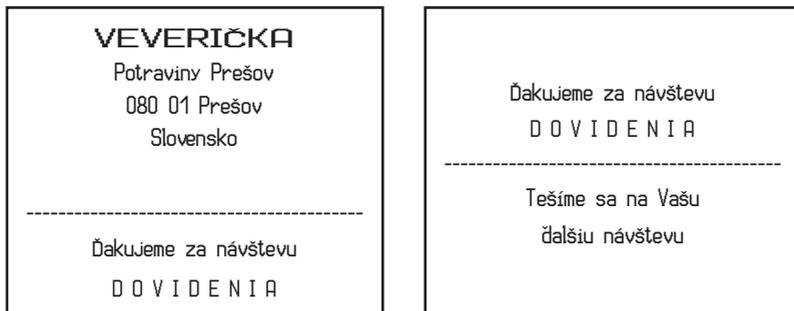

Tovarová skupina

Nazývaná tiež oddelenie alebo iná skupina, v skratke aj DPT (z angl. department), sa používa na označenie skupiny tovarov, ktoré majú nejaké spoločné vlastnosti (mliečne výrobky, potraviny, ovocie atď.). Je charakterizovaná názvom, parametrami a aj cenou, pokiaľ ju chcete použiť priamo na predaj.

Daňová hladina

Používa sa na určenie dane, s ktorou sa tovar predáva. Je charakterizovaná percentuálnou hodnotou. Podľa zákona č. 289 / 2008 Z. z. § 4 ods. 4 písm. b) bod 7 je povolených 20 zmien daňových sadzieb.

Predajné jednotky

Používajú sa v súvislosti s množstvom predaného tovaru (metre, litre, atď.). Ku každej tovarovej položke je priradená určitá predajná jednotka, v ktorej je udávané množstvo predaného tovaru. Je možné naprogramovať 8 predajných jednotiek v rozsahu maximálne troch písmen.

PLU

(Price Look Up) je skratka pre označenie konkrétneho tovaru (tovarovej položky). Pod označením PLU rozumíme názov tovaru, predajnú cenu a príznaky (priradenie k tovarovej skupine, DPH, typ PLU, čiarový kód a pod.). Napr.: plnotučné mlieko - 1,37 Eur, jogurt biely - 0,75 Eur.

Vzťah medzi tovarovými skupinami a PLU

V nasledujúcom príklade je názorne popísaný vzťah medzi tovarovými skupinami (oddeleniami) a tovarovými položkami (PLU).

Obrázok 1.2 – Zobrazenie vzájomnej súvislosti medzi PLU a tovarovými skupinami

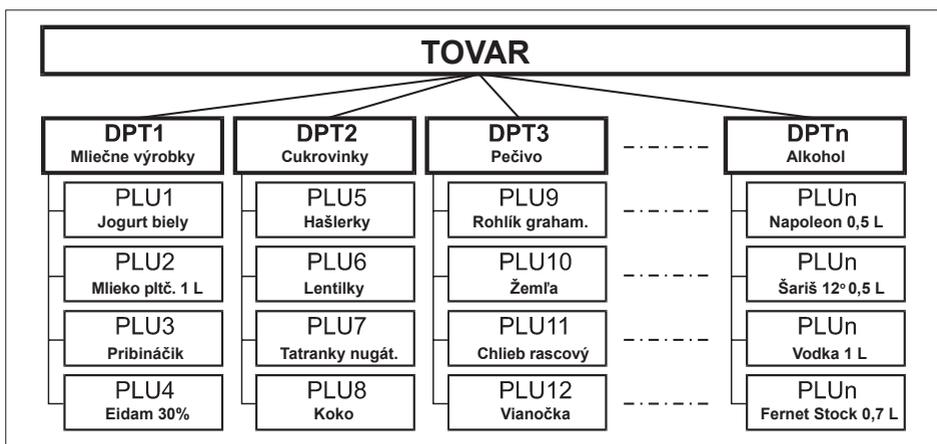

Uzávierka

Poskytuje prehľad o predaji podľa výberu (denná uzávierka, prehľadová uzávierka, intervalová uzávierka podrobná a súhrnná, PLU, DPT a pod.). Existujú dva typy uzávierok: „X“ a „Z“.

„X“ - uzávierky vypisujú konkrétne hodnoty predaja (podľa výberu uzávierky) bez nulovania týchto údajov v pamäti pokladnice.

„Z“ - uzávierky vypisujú hodnoty predaja vyvolanej uzávierky a po ich výpise sú tieto hodnoty v pamäti pokladnice vynulované.

Upozornenie: Podľa platnej slovenskej legislatívy sa musí tlačiť vždy na konci dňa denná (celková) uzávierka v režime „Z“.

Čiarový kód

Čiarový kód je grafické zakódovanie číselného označenia tovaru podľa presne definovaných medzinárodných pravidiel. Ak má tovar pridelený čiarový kód, tak je zobrazovaný na každom obale tohto tovaru. Najčastejšie sa u nás (SR) pre označovanie tovarov používa 13-miestny kód normy EAN (EAN-13) a 8 miestny kód EAN-8. Pokladnica Euro-200TE/TX je tiež schopná pracovať aj s EAN čiarovými kódmi, ktoré obsahujú rozširujúcu časť dvoj- alebo päťmiestnu.

Obrázok 1.3 – Čiarové kódy EAN

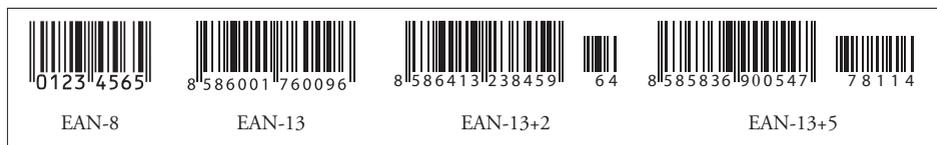

Snímač čiarového kódu (skener)

Zariadenie, ktoré zabezpečuje snímanie čiarového kódu tovaru. Pri predaji sa používa na urýchlenie zaúčtovania tovaru nasnímaním jeho čiarového kódu a na minimalizáciu chýb pri účtovaní.

Obrázok 1.4 – Snímač čiarových kódov



Systémové príznaky

Základné nastavenia pokladnice, ktoré majú hlavný vplyv na správnosť funkcií celej pokladnice (počet desiatinných miest, zaokrúhľovanie, dátum, čas a pod.).

Obrat

Tržby znížené o sumu záporného obratu.

Záporný obrat

Súčet súm:

1. vrátení tovaru,
2. záporných položiek evidovaných v elektronickej registračnej pokladnici (vrátených vratných obalov),
3. zliav poskytnutých pri predaji tovaru alebo pri poskytovaní služieb.

Kumulovaný obrat

Súčet všetkých obratov evidovaných v elektronickej registračnej pokladnici od jej uvedenia do prevádzky.

Fiskálna pamäť

Technické zariadenie umožňujúce jednorazový a trvalý zápis údajov z dennej uzávierky. Do fiskálnej pamäte sa ukladajú tiež údaje o subjekte (obchodné meno, sídlo, adresa prevádzky), daňový kód pokladnice, DIČ

alebo IČ DPH, údaje o zmene daní, servisné prehliadky a odpojenie displeja, tlačiarne a fiskálneho modulu. Výmenu fiskálnej pamäte vykonáva servisná organizácia, ktorá zaznamená dôvod a dátum výmeny fiskálnej pamäte do knihy elektronickej registračnej pokladnice a tento záznam potvrdí odtlačkom pečiatky, ak ju servisná organizácia má vyhotovenú, a podpisom fyzickej osoby, ktorá vykonala výmenu fiskálnej pamäte, s uvedením jej mena a priezviska. Pôvodnú fiskálnu pamäť odovzdá podnikateľovi. Prevzatie pôvodnej fiskálnej pamäte podnikateľ potvrdí podpisom do knihy elektronickej registračnej pokladnice. Pôvodnú fiskálnu pamäť je podnikateľ povinný uchovávať do uplynutia lehoty na zánik práva vyrubiť daň alebo rozdiel dane.

Kontrolný záznam

Kópia číselných údajov z pokladničných dokladov a dokladov podľa zákona č. 289 / 2008 Z. z. § 4 ods. 2 písm. a) ôsmeho bodu uložená v elektronickej podobe s definovanou štruktúrou spracovateľnou počítačom (ďalej uvádzané aj ako binárny žurnál) a presná kópia pokladničných dokladov, dokladov podľa § 4 ods. 2 písm. a) ôsmeho bodu a denných uzávierok uložených v elektronickej podobe nezávisle od obsluhy elektronickej registračnej pokladnice (ďalej uvádzané ako textový žurnál). Podnikateľ je povinný dátové médiá, na ktorých sú uložené kontrolné záznamy, uchovávať do uplynutia lehoty na zánik práva vyrubiť daň alebo rozdiel dane. Na požiadanie daňového úradu je podnikateľ povinný kontrolné záznamy sprístupniť v listinnej alebo v elektronickej podobe.

Cudzia (vedľajšia) mena

Lubovoľná iná mena slúžiaca na vykonanie platieb, vkladov a výberov súběžne s hlavnou menou. Pokladnica umožňuje evidenciu vkladov, výberov a platieb pre jednu cudziu menu. Cudzou menou môže byť napr. americký dolár.

POPIS POKLADNICE

ČASŤI POKLADNICE, ZÁKLADNÉ PARAMETRE

Špičková pokladnica Euro-200TE/TX vychádza zo skúseností najúspešnejších obchodníkov. Preto je vybavená výsuvným a nastaviteľným zákaznickým displejom s modrým podsvietením, ktorý má vyšší kontrast a ľahšiu čitateľnosť pre zákazníka. Pre urýchlenie obsluhy zákazníka, či spotrebiteľské akcie môžete navyše využiť aj voliteľnú programovateľnú klávesnicu. Pokladnica podporuje preprogramovanie klávesnice a ľubovoľné nakonfigurovanie rozloženia jednotlivých funkcií pre optimálne ovládanie pokladnice. Programovanie základnej klávesnice je umožnené za pomoci komunikačného programu Euro2a. Na komunikáciu s počítačom môžete využiť USB alebo klasické sériové rozhranie. Jednoducho môžete vytvoriť sieť pokladníc, alebo pripojiť rôzne užitočné zariadenia – zásuvku, skener, počítač, platobný terminál, externý PC alebo programovateľnú klávesnicu (EK3000 alebo EK5000) alebo až dve digitálne váhy súčasne. Týmito vlastnosťami sú pokladnice Euro-200TE/TX predurčené pre široké využitie v obchodných prevádzkach od malých predajní potravín, drogerie, textilu, cez väčšie pultové prevádzky – napríklad papiernictvá až po stredné supermarkety.

Charakteristickou vlastnosťou pokladnice Euro-200TE/TX je uchovávanie kontrolnej pásky (žurnálu) v elektronickej podobe a až neskôr jej následné vytlačenie respektive prenesenie do počítača a uchovávanie v elektronickej podobe. Kapacita pamäte pre uchovanie elektronického žurnálu je minimálne 500 účteniek, v ktorých bolo predaných 8 tovarových položiek. Podľa nastavenia príznakov elektronického žurnálu v režime programovania možno túto kontrolnú pásku vytlačiť samostatne, priamo s dennou uzávierkou, alebo preniesť do PC a prostredníctvom PC zabezpečiť uchovávanie údajov elektronického žurnálu, alebo použiť externé zálohovacie zariadenie žurnálov Elcom JODO. Zariadenie JODO uľahčuje a zrýchľuje archiváciu binárneho a textového žurnálu.

Údaje uchovávané v pamäti môžu byť usporiadané v dvoch formách (nastavenie v kapitole o programovaní pokladnice). Jednou formou sú samostatné predajné účtenky, teda kontrolná páska. Druhou je uchovávanie predajných údajov pre ich ďalšie spracovanie na PC tzv. binárny žurnál (vytvoriť faktúru, spracovať skladové stavy a pod.).

Užitočnými vlastnosťami pokladnice (iba TE model) sú aj tzv. nefinančné pohyby PLU (objednávka, výdaj, príjem a inventúru). Týmito pohybmi nedochádza k zmene finančných počítadiel, ale iba k zmenám stavu zásob jednotlivých položiek.

Výdaj tovaru je možné napr. podmieniť zadaním konkrétneho zákazníka.

Predaj na konkrétneho zákazníka je dôležitý hlavne pre uchovanie predajných údajov v elektronickej forme pre prenos do počítača. Po prenose týchto údajov je možné v počítači identifikovať odberateľa tovaru a ďalej spracovávať potrebné predajné údaje.

Pokladnica Euro-200TE/TX môže byť napájaná:

- zo siete 230V \pm 10% prostredníctvom dodávaného sieťového adaptéra iba na čas nevyhnutný pre dobíjanie interného akumulátora
- zo zabudovaného akumulátora
- z externého batériového boxu
- z autobaterie (12 - 24V) káblom do autozapaľovača.

Súčasťou balenia je pokladnica, adaptér, akumulátor a CD so softvérom pre komunikáciu s počítačom. Voliteľným prísloženstvom je peňažná zásuvka, platobný terminál, elektronické váhy, externá klávesnica, interná programovateľná klávesnica, snímač čiarového kódu, externá batériová skrinka, kábel do autozapaľovača, UV zariadenie na kontrolu bankoviek, prevodník pre ethernetovú komunikáciu, rozšírenie pamäte na 10 000 PLU a zariadenie JODO (zálohovanie žurnálov, replikovanie portov).

Pokladnica poskytuje niekoľko manažérskych funkcií a uzávierok. V plnej miere podporuje slovenčinu a slovenskú diakritiku.

Obrázok 2.1 – Základné črty pokladnice Euro-200TE/TX

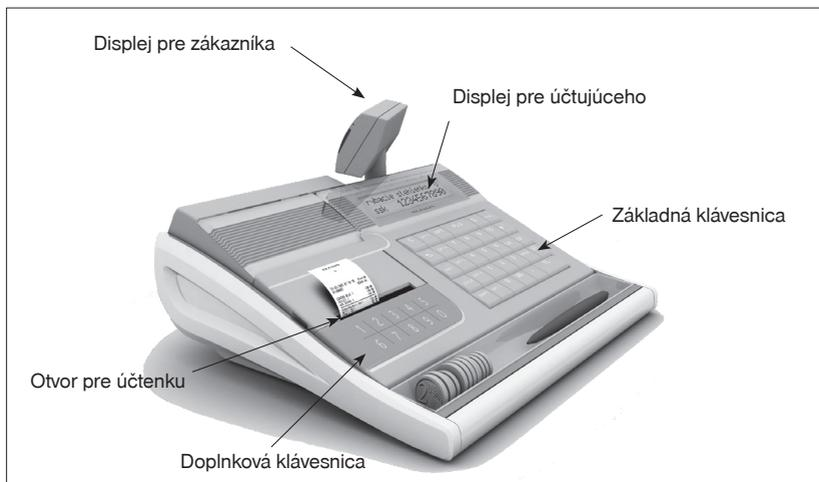

Tabuľka 2.1 - Parametre pokladnice Euro-200TE/TX

Počet tovarových položiek	100-2 400 bez použitia rozširujúceho pamäťového modulu 100-10 000 s použitím rozširujúceho pamäťového modulu
Počet tovarových skupín	30
Počet pokladníkov	6
Prihlásenie pokladníkov	heslo, práva pre prístup, právo na vykonávanie operácií a právo prístupu k operáciám nefinančných pohybov PLU (len TE verzia).
Počet úrovní DPH	3+1 alebo 6+1 v závislosti od použitej verzie komunikačného protokolu
Tepelná tlačiareň	Citizen MLT-289 (Citizen MLT-389 pre staršie modely TX)
Priemerná rýchlosť tlače	11 r/s
Tepelná papierová páska	1 x 57 mm (pre TX je 1 x 38 mm)
Počet znakov v názve PLU	24
Počet znakov v riadku loga	24/12
Textové logo horné	max. 9 riadkov
Textové logo dolné	max. 5 riadkov
Grafické logo horné	360 x 120 pixelov / TX 240 x 120
Grafické logo dolné	360 x 240 pixelov / TX 240 x 160
Veľké a malé znaky	áno
Zvýraznené znaky	
Zvláštne znaky	

Popis klávesnice	slovenský
Jazyk programovania	
Jazyk na účtenkách	
Jazyk na uzávierkách	
Uzávierky	denná uzávierka, DPT denná a mesačná, PLU, pokladníkov, prehľadová uzávierka, intervalová uzávierka podrobná a súhrnná, zásoby, hodinová denná a mesačná
Prevádzkové podmienky	teplota 2 - 45 °C, vlhkosť 80% pri teplote 30 °C a nižšie
Displej účtujúceho	alfanumerický, 20 + 10 + 6 znakov
Displej zákazníka	10-miestny LCD
Základná klávesnica	programovateľná
Doplnková klávesnica	programovateľná (voliteľná)
PC rozhranie	USB, RS-232, RS-485
Rozhranie pre váhy a skener	RS-232
Externá klávesnica	PS-2, PC klávesnica, EK-3000
Zásuvka na peniaze	otváranie cievkou 12 V, Rmax=30 Ω
Rozmery v mm	315 x 275 x 115 mm
Hmotnosť	2,2 kg
Napájanie	napájací adaptér 230V, 50Hz, 12V/15W
Akumulátor	2xNiMH 7,2 V/1600 mAh
Úsporný režim	áno
Spotreba	7W
Voliteľné príslušenstvo	peňažná zásuvka, elektronická váha, snímač čiarového kódu, platobný terminál, externá klávesnica, PC klávesnica, externá batériová skrinka, kábel do autozapaľovača, rozšírenie počtu RS-232 portov o modul s dvoma portami RS-232, zabudovaná programovateľná pokladnica, UV LED kontroler bankoviek, modul pre ethernetovú komunikáciu, rozšírenie na 10 000 PLU, zariadenie JODO.
Pokladnica vyhovuje normám	EN 55024, EN 61000-4-2, 3, 4, 5, 6, EN 61000-3-2, 3, EN55022 - trieda B

MOŽNOSTI PRIPOJENIA EXTERNÝCH ZARIADENÍ

Upozornenie: O možnosti pripojenia jednotlivých zariadení sa informujte u svojho dodávateľa pokladnice.

POWER: Pripojenie adaptéra alebo iného externého zdroja

COM1-4: pripojenie počítača, zariadenia JODO, platobného terminálu, skenera alebo elektronických váh (porty COM3 a COM4 - voliteľné)

DRAW: Pripojenie pokladničnej zásuvky

KEYB: Pripojenie externej klávesnice

USB: Pripojenie počítača prostredníctvom USB

Obrázok 2.2 – Zadné konektory pokladnice Euro-200TE/TX

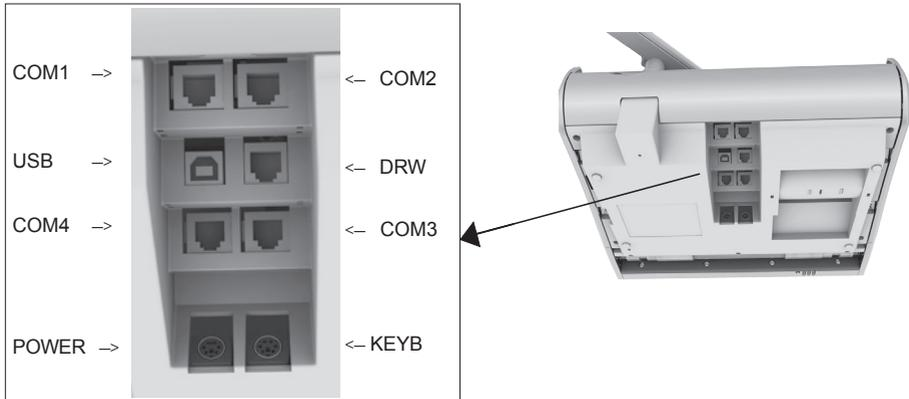

Obrázok 2.3 – Externé zariadenia pripojiteľné k pokladniciam Euro-200TE/TX



KLÁVESNICA POKLADNICE EURO-200TE/TX

Pokladnica má základnú klávesnicu (pravá strana) a doplnkovú klávesnicu (ľavá strana) (voliteľná). Obe klávesnice sú plnohodnotne programovateľné. Kláves na základnej klávesnici spúšťa jednu operáciu (klávesom SHIFT sa spúšťa ďalšia funkcia), doplnková klávesnica dokáže spustiť sekvenciu 16 naprogramovaných operácií.

Základná programovateľná klávesnica umožní používateľovi definovať vlastné rozloženie funkcií tlačidiel na základnej vstavanej klávesnici pokladnice tak, aby to vyhovovalo jeho požiadavkám. Každému klávesu tak bude možné priradiť ľubovoľnú funkciu z množiny definovaných funkcií klávesov, napr. na kláves **PLU** bude možné priradiť funkciu **DPT** a pod.

Pre programovanie odporúčame použiť softvér Euro2A, voľne stiahnuteľný zo stránky www.elcom.eu, v časti Podpora.

Základná klávesnica pokladnice je rozdelená na tri základné skupiny - klávesy tovarových skupín, numericke (číselné klávesy) a funkčné klávesy. Ak sú na klávese dve funkcie, je potrebné jednotlivé funkcie vyberať následovne: funkcia v dolnej časti klávesu je vybraná priamym stlačením klávesu, pri výbere hornej funkcie je potrebné pred samotným stlačením pridržať kláves „SHIFT“. Klávesnica je veľmi komfortná a pripravená pre celodennú prácu. Klávesy sú pre rýchlu orientáciu označené veľkými a jednoduchými ikonami.

Obrázok 2.4 – Základná klávesnica pokladnice Euro-200TE/TX a jej delenie



Upozornenie: Klávesnica je zariadenie citlivé na zvýšenú prašnosť, vlhkosť a špinu. Na čistenie plastov klávesnice používajte suchú a mäkkú látku. Nikdy nepoužívajte také čistiace prostriedky ako benzín a rôzne rie-didlá. Použitie takýchto chemikálií môže viesť k zničeniu plastu klávesnice alebo jeho farby. Na čistenie silno znečistených plastov klávesnice odporúčame použiť čistiaci sprej 3M.

NÁZVY A FUNKCIE TLAČIDIEL (NA ŠTANDARDNOM ROZLOŽENÍ KLÁVESOV)

-   Numerické klávesy (slúžia na zadávanie číselných údajov a na editáciu v „P“ režime).
-   Klávesy tovarových skupín. Používajú sa pri účtovaní tovaru pomocou tovarových skupín. V režime „X“ a „Z“ sa používajú na vyvolanie správy tovarových skupín (oddelení). V režime „P“ sa používajú na programovanie tovarových skupín.
-  Kláves ZMAZÁŤ sa používa na vymazanie čiastky, ktorá bola chybné zadaná z numerickej klávesnice. Tento kláves tiež ruší chybné zadanú funkciu a zvukovú signalizáciu CHYBA/ALARM. Pri písaní textu ruší chybné zadané znaky.
-  Kláves STORNO sa používa na opravu už zaúčtovanej položky. V režime „P“ sa používa na programovanie funkčného textu.
-   Kláves VRÁTENIE umožňuje vrátenie tovaru pri reklamácii, napr. za poškodenie tovaru, počas predaja pri vrátení vratných obalov. V režime „P“ sa používa na programovanie daní.
-  V režimoch „R“ a „T“ je po stlačení klávesu EAN možné zadanie čiarového kódu tovaru. V režime „P“ sa používa na programovanie dolného loga účtenky. Pri programovaní sa týmto klávesom tlačia konkrétne naprogramované hodnoty.
-  Pri prepojení pokladnice s elektronickými váhami sa kláves VÁHY používa na načítanie hmotnosti váženého tovaru do pokladnice a v režime „X“ na vytlačenie textového žurnálu. V režime „P“ sa používa na programovanie zásob PLU.
-   Kláves VÝBER sa používa na zaznamenanie vydania hotovosti alebo šekov z pokladnice ako neobchodnej transakcie. Používa sa na odvod tržby z pokladnice. V režime zrušenia zaúčtovaných PLU v otvorenom nákupe („R“ alebo „T“) má funkciu skoku o päť položiek späť v zozname predaných položiek. V režime „P“ sa používa na programovanie horného loga účtenky. V „X“ režime sa používa na vyvolanie Podrobnej intervalovej uzávierky.
-   Kláves VKLAD sa používa na zaznamenávanie prijatých platieb, keď nebola vykonaná žiadna obchodná operácia. Je to napríklad vloženie dennej počiatkovej hotovosti do peňažnej zásuvky. V režime zrušenia („R“ alebo „T“) má funkciu skoku o päť položiek ďalej v zozname predaných položiek. V režime „P“ sa používa na programovanie systémových príznakov. V „X“ režime sa používa na vyvolanie Súhrnnej intervalovej uzávierky.
-  Kláves ZÁSUVKA sa používa na vytlačenie zákaznickeho alebo iného referenčného čísla na účtenke. Používa sa tiež na otvorenie peňažnej zásuvky bez predaja. Pri otvorení nákupe („R“ alebo „T“) slúži na vstup do režimu zrušenia. V tomto režime má funkciu skoku na ďalšiu položku.
-   Kláves HESLO sa používa v režime „R“ na prihlasovanie a odhlasovanie pokladníkov pomocou hesla. Tým je zodpovednosť za transakciu rozdelená na jednotlivých pokladníkov. Meno prihláseného pokladníka sa tlačí na účtenke. V režime zrušenia („R“ alebo „T“) má funkciu skoku na predchádzajúcu položku. V režime „X“ a „Z“ sa používa na vyvolanie správy pokladníkov. V režime „P“ sa používa na programovanie pokladníkov.
-  Kláves POSUV posúva pásku účtenky bez tlačie. Stlačením tlačidla sa páska posunie o cca 1,5 cm.
-  Kláves NÁSOBIŤ sa používa na násobenie, ak sa účtuje viac kusov z tej istej tovarovej položky. Používa sa tiež na zobrazenie času v režime registrácie. V režime „X“ sa týmto tlačidlom zapína alebo vypína trvalé podsvietenie displejov.
-  Kláves CENA umožňuje ručné zadanie ceny tovarovej položky, ktorá nahradí naprogramovanú cenu PLU alebo naprogramovanú cenu DPT. Taktiež v režime „R“ a „T“ sa používa na prepnutie a prepočítanie hodnoty nákupu do vedľajšej (cudzej) meny, pokiaľ táto mena je aktívna. V režime „P“ sa používa na rýchle programovanie cien tovarových položiek.

PLU Tlačidlo PLU (PRICE LOOK UP) dáva možnosť pomocou čísla položky vyvolať naprogramované údaje o cene položky, názve, tovarovej skupine, DPH a pod. V „R“ alebo „T“ režime sa používa na predaj tovaru cez PLU. V režime „X“ a „Z“ sa používa na vyvolanie správy PLU. V režime „P“ sa používa na programovanie tovarových položiek.

SHIFT PLU Kláves SHIFT PLU v „R“ alebo „T“ režime dáva možnosť obsluhu počas otvoreného nákupu alebo mimo otvorenej účtenky, pomocou čísla položky zobraziť naprogramované údaje o danej položke. Zobrazí sa cena, názov a čiarový kód položky.

REŽIM Kláves REŽIM sa používa na prepínanie jednotlivých režimov pokladnice. Týmto klávesom sa tiež vychádza z Úsporného režimu a spúšťa menu v „P“, „X“ a „Z“ režime.

SHIFT REŽIM Po ukončení transakcie je možné stlačením klávesu KÓPIA vytlačiť opätovne celú poslednú účtenku. Účtenka je označená názvom „KÓPIA“ a neobsahuje ochranný znak.

KR⁺ Kláves KREDIT sa používa na ukončenie predaja v prípade platby kreditnou kartou. V režime „X“ a „Z“ sa používa na vyvolanie Dennejskej hodinovej uzávierky.

S⁺ Kláves ŠEK sa používa na ukončenie transakcie v prípade platby šekom. Používa sa aj v sekvencií vkladu/výberu šekov zo zásuvky. V režime „P“ sa používa na vytlačenie naprogramovaných údajov.

SHIFT S⁺ a **SHIFT KR⁺** Tieto dva klávesy sa používajú v registračnom režime pre prirátanie percentuálnej prirážky alebo odpočítanie percentuálnej zľavy, pre dané zaúčtovanie alebo pre celú transakciu podľa naprogramovaných hodnôt. V „X“ režime sú tieto tlačidlá používané na zadanie intervalu pre tlač súhrnnej a podrobnej uzávierky. Kláves percentuálnej prirážky **SHIFT S⁺** sa v režime „P“ používa na programovanie predajných jednotiek a kláves percentuálnej zľavy **SHIFT KR⁺** na programovanie rozšírených príznakov.

MS MEDZISÚČET Kláves MEDZISÚČET zobrazuje na displeji a tlačí na doklad hodnotu medzisúčtu počas predaja. V „R“ režime sa používa aj v sekvencii voľby jedného z režimov nefinančných pohybov PLU. Pri programovaní v „P“ režime slúži na potvrdenie a uloženie práve vykonanej zmeny programovania.

SPOLU HOTOVOSŤ Kláves SPOLU sa používa na ukončenie predaja, v prípade platby hotovosťou. V režime „X“ a „Z“ sa používa na vyvolanie dennej (celkovej) správy.

SHIFT Pridržením klávesu SHIFT a stlačením klávesu s dvoma funkciami sa vyvolá funkcia z hornej časti klávesu.

Poznámka: rozloženie klávesov je programovateľné. Pokiaľ potrebujete nastaviť základné rozloženie klávesov, postupujte podľa popisu v časti „Programovanie klávesnice“.

VOLITEĽNÁ DOPLNKOVÁ KLÁVESNICA

Programovateľná klávesnica je voliteľným príslušenstvom a obsahuje 10 plne programovateľných klávesov. Štandardne sú klávesy naprogramované ako PLU1 – PLU10 a druhá úroveň (zatlačený kláves **SHIFT**) (SHIFT) PLU11 – PLU20.

Každému klávesu je možné naprogramovať až 16 scan kódov (viď záver kapitoly Programovanie pokladnice), t. j. postupnosť stlačenia až 16 klávesov. Takýmto spôsobom je napr. možné predaj vytvorený balíček pozostávajúci zo 4 položiek a celkovou zľavou jediným stlačením klávesu. Alebo pre zrýchlenie predaja je možné naprogramovať klávesnicu najčastejšie predávanými položkami.

Obrázok 2.5 – Doplnková klávesnica (voliteľné príslušenstvo) Euro-200TE/TX

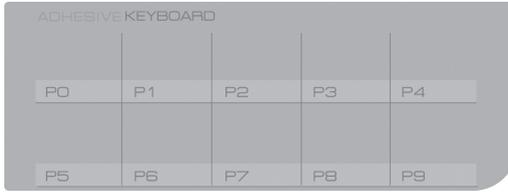

POPIS DISPLEJOV

Popis displeja pre účtujúceho

Displej pre účtujúceho (pokladníka) je dvojriadkový znakový LCD, s modrým podsvietením. V prvom riadku je možné zobraziť dvadsať znakov. V druhom riadku je možné zobraziť 6+10 znakov. Displej pre účtujúceho má štandardne zabudované podsvietenie.

Obrázok 2.6 – Znakový LCD displej



Popis displeja pre zákazníka

Displej pokladnice Euro-200TE/TX pre zákazníka je 10 miestny 7-segmentový LCD displej. Má 10 veľkých číselných segmentov a tri segmenty v tvare šípky. Tento displej môžeme rozdeliť na numerickú (číselnú) časť a časť, kde sú šípky.

Obrázok 2.7 – Rozdelenie 7-segmentového LCD displeja



Ovládanie podsvietenia displejov

Displej pre účtujúceho aj pre zákazníka pokladníc Euro-200TE/TX je štandardne vybavený podsvietením. Podsvietenie si môžete podľa potreby jednoducho zapínať, resp. vypínať.

Postup pri zapnutí/vypnutí podsvietenia:

1. Prepnite sa do režimu „X“ kombináciou kláves   (REŽIM),
2. stlačením tlačidla  (NÁSOBIŤ) sa zapína/vypína podsvietenie displejov.

FISKÁLNY REŽIM POKLADNICE

Pokladnica sa do fiskálneho režimu dostane uvedením do prevádzky servisnou organizáciou. Pred uvedením do prevádzky musia byť všetky tlačové výstupy z pokladnice označené v každom treťom riadku textom „SKÚŠKA POKLADNICE“. Žiadny tlačový výstup nesmie obsahovať ochranný znak. Po uvedení pokladnice do prevádzky, bude ochranný znak tlačeneý na pokladničných dokladoch a dennej celkovej uzávierke.

VOĽBA REŽIMU POKLADNICE

Kombináciou numerického klávesu **1** POKLAD až **5** ALLC a klávesu **REŽIM** (REŽIM) je možné zvoliť pracovný režim pokladnice. Takýmto prepínaním je umožnené pracovníkom používajúcim registračnú pokladnicu pracovať v rôznych režimoch (účtovanie, programovanie, tlač uzávierok)

„R“ Registračný režim. Tento režim sa používa pre všetky registrácie a transakcie. Pri prepnutí do tohto režimu sa na displeji zobrazuje v prvom riadku aktuálny dátum a v druhom aktuálny čas až do začatia nákupu.

Prepnutie režimu „R“: **1** POKLAD **REŽIM**

15-12-2007
R 11:07:39

„X“ Režim sa používa na vytlačenie všetkých druhov správ, ktoré nenulujú predajné údaje pokladnice.

Prepnutie režimu „X“: **2** WYTY **REŽIM**

15-12-2007
X 11:07:39

„Z“ Režim sa používa na vytlačenie všetkých druhov uzávierok, ktoré nulujú predajné údaje pokladnice.

Prepnutie režimu „Z“: **3** WYTY **REŽIM**

15-12-2007
Z 11:07:39

„P“ Režim sa používa na programovanie všetkých hodnôt a parametrov pokladnice.

Prepnutie režimu „P“: **4** ALLC **REŽIM**

15-12-2007
P 11:07:39

„T“ Režim tréningu má funkcie režimu „R“, okrem vkladov/výberov a nefinančných pohybov PLU, ktoré sú zakázané. Tréningový režim je pred uvedením pokladnice do fiskálneho režimu zakázaný. Operácie v tomto režime nie sú zarátavané do uzávierok. Účtenky vytlačené v tomto režime sú označené textom „NEPLATNÝ DOKLAD“.

15-12-2007
T 11:07:39

Dôležité upozornenie: Podľa §9 bod 5:

„Doklady označené slovami „NEPLATNÝ DOKLAD“ alebo „VKLAD“ je podnikateľ povinný uchovávať po dobu jedného roka od konca kalendárneho roka, v ktorom boli vyhotovené“.

Prepnutie režimu „T“: **5** ALLC **REŽIM**

„ÚSPORNÝ REŽIM“ Pokladnica sa prepne do „Úsporného režimu“ vtedy, keď sa v určenom časovom limite (viď kapitola o programovaní príznač 6, číslica 5) na nej nevykonáva žiadna činnosť. V „Úspornom režime“ má pokladnica nízku spotrebu energie. Na displeji je zobrazený nápis „ÚSPORNÝ REŽIM“. Všetky klávesy, okrem klávesu (Režim) sú v tomto režime nefunkčné. Stlačením klávesu (Režim) sa úsporný režim zruší. Pokladnica sa prepne do tohto režimu len v prípade ak je napájaná z interného akumulátora. Ak je pokladnica napájaná z externého zdroja, do úsporného režimu sa neprepne.

ÚSPORNÝ REŽIM

Počas online komunikácií (stahovanie žurnálu, online predaj a programovanie pokladnice) sa zobrazí správa na displeji „ECR < - > PC“. V tomto stave nie je možné ovládať pokladnicu prostredníctvom klávesnice alebo periférií. Pokiaľ na displeji pokladnice je zobrazené „HESLO“, znamená, že predchádzajúci pokladník sa odhlásil zo svojho pokladničného účtu a na ďalšie použitie je potrebné zadať heslo. Pokiaľ neboli zmenené heslá pokladníkov, heslo je poradové číslo pokladníka. Konkrétne Pokladník 1 má heslo „1“ a Pokladník 4 má heslo „4“. Zadajte heslo a potvrdte ho tlačidlom   (HESLO).



Menu systém v X, Z a P režime

Pre komfortnejšiu prácu s pokladnicou bola do fiskálnych verzii pridaná funkcia MENU, ktorá uľahčuje prácu pri tlači rôznych typov uzávierok ako aj pri samotnom programovaní pokladnice.

Menu v X, Z a P režime sa spustí stlačením klávesu  (REŽIM) v jednom zo spomenutých režimov. Presun medzi položkami menu smerom hore sa uskutoční klávesmi  /  a smerom dole  (EAN). Bližšie informácie ohľadom menu v X, Z a P režime sú v jednotlivých kapitolách.



ZAVEDENIE PAPIEROVEJ PÁSKY DO TLAČIARNE

Pokladnica Euro-200TE/TX používa tepelné papierové pásky Elcom šírky 57 mm (resp. 38mm pre model TX). Páska slúži ako tlačový výstup z registračnej pokladnice.

Odporúčame používať len kvalitné pásky s návinom (priemerom) 55 mm. Pre správnu funkciu pokladnice je dôležité sa presvedčiť, či je tlač na tepelných páskach dostatočne sýta. V prípade problémov kontaktujte autorizovaného predajcu pokladníc Euro-200TE/TX.

Poznámka: Vo fiskálnych pokladniciach sa už nenachádza moták pásky (7), keďže žurnál sa už netlačí.

Obrázok 2.8 – Zavedenie papierových pásk do tlačiarne pokladnice

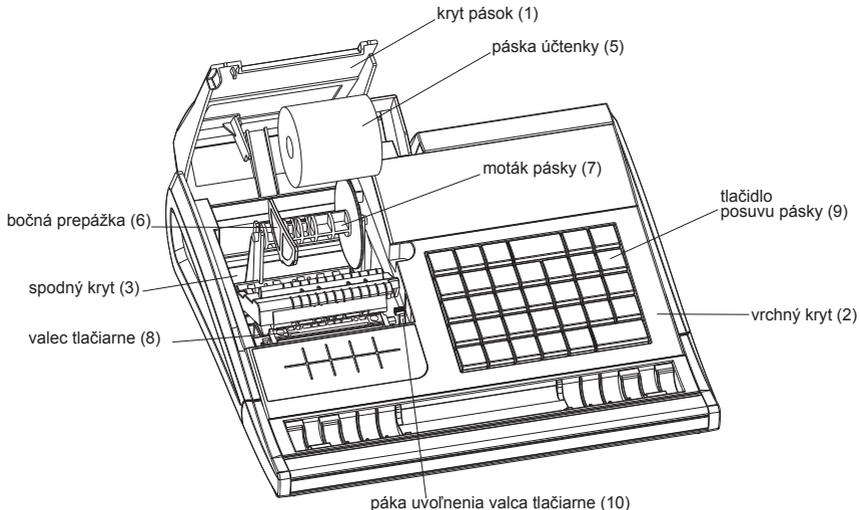

Postup zavedenia papierovej pásky do pokladnice Euro-200TE/TX (čísla zodpovedajú obrázku 2.8):

Nadvihnite kryt pások (1) podľa obr. 2. 9. Vyberte prázdnu cievku pásky a do spodného krytu vložte nový kotúčik pásky (5). Potiahnite za páku valca tlačiarne (10), ktorou uvoľníte valec tlačiarne (8) a zdvihnite ho. Podržte koniec pásky preklopený cez vrchný kryt (2) a vráťte valec tlačiarne (8) na pôvodné miesto (budete počuť cvaknutie pri zaistení valca). Zatlačte kláves posuvu pásky (9), aby ste sa presvedčili o správnosti posunu pásky. Zatvorte kryt pásky (1).

Obrázok 2.9 – Otváranie krytu pások

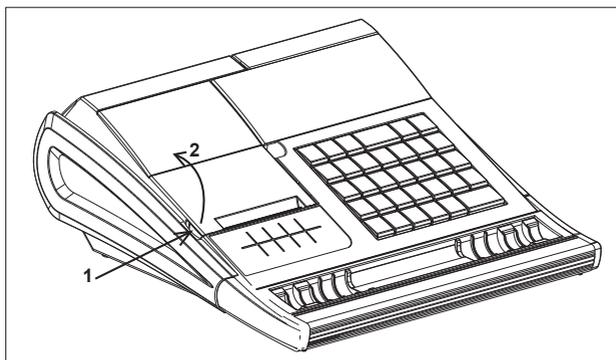

Používanie a skladovanie papierových pások

Podmienky správneho skladovania termo pások dodávaných firmou Elcom s. r. o., pri ktorých výrobca garantuje stálosť tlače minimálne na 5 rokov:

- izbová teplota 18 až 25 °C,
- relatívna vlhkosť vzduchu max. 40 až 60 %,
- zabránenie prístupu svetla.

Medzi vplyvy limitujúce stálosť tlače patria:

- dlhšie pôsobenie teploty nad 40 °C,
- uschovanie vo vlhkom alebo mokrom prostredí,
- kontakt s mäkkými materiálmi (skladovanie v PVC fóliách), s rozpúšťadlami, zmäkčovadlami, lepidlami, s uhľovým a samoprepisovacím papierom, priame svetlo.

Pri lepení uzáverok do knihy pokladnice a tržieb nanášajte lepidlo len na nepotlačené konce papierových pások, aby nedošlo k znehodnoteniu vytlačených údajov. V prípade nedodržania skladovacích podmienok alebo používania nekvalitných papierových pások, firma Elcom neručí za kvalitu tlače a uchovávanie údajov.

Ak je na papierovej páske zobrazený farebný pás označujúci koniec pásky, vymeňte túto papierovú pásku čo najskôr za novú. Neskorá výmena pásky môže poškodiť tlačiareň, prípadne skrátiť jej životnosť, alebo spôsobiť nedotlačenie práve tlačenej dokladu.

VYSÚVANIE ZÁKAZNÍCKEHO DISPLEJA

- otvorte kryt pásov (viď. kapitola „Zavedenie papierových pásov do tlačiarne“),
- uchopte zákaznícky displej palcom a prostredníkom na miestach označených šípkou č. 1 a ťahajte displej smerom nahor (obr. 2.10),
- displej je v max. polohe fixovaný. Túto polohu dosiahnete miernym prekonaním dorazu pri vysúvaní displeja, kedy budete počuť zacvaknutie,
- displej je možné v tejto polohe otáčať v rozsahu 270 °C.

Obrázok 2.10 – Vysúvanie zákazníckeho displeja

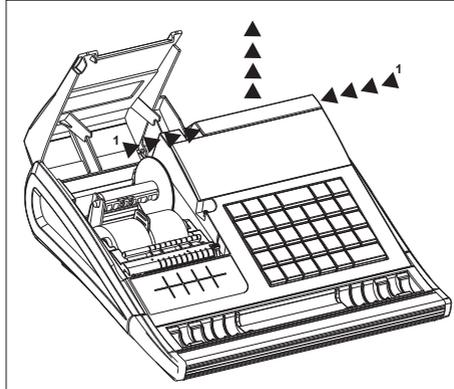

UCHYTENIE PRIEHRADKY NA MINCE K POKLADNICI

Pre zjednodušenie prenosu pokladnice a jej príslušenstva je možné priehradku na mince uchytiť k spodnej časti pokladnice prostredníctvom dvoch gumičiek dodávaných v balení s pokladnicou. Spôsob uchytenia je naznačený na obrázku 2.11.

Obrázok 2.11 – Uchytenie priehradky na mince k pokladnici

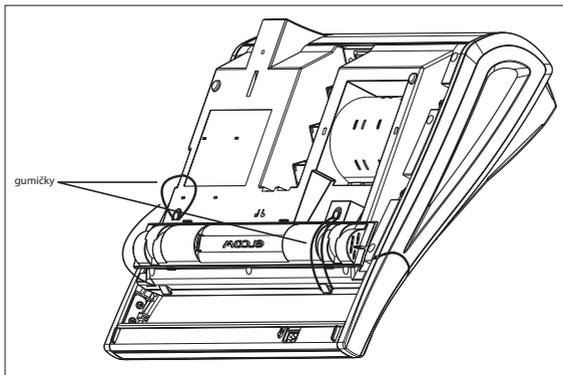

***PROGRAMOVANIE
POKLADNICE***

MENU V „P“ REŽIME

Táto funkcionálna umožňuje užívateľovi naprogramovať pokladnicu bez nutnosti poznať postupnosť klávesov potrebných pre programovanie. Pohybom v tomto menu si môže zvoliť požadovanú položku a naprogramovať ju.

Postup:

Po prepnutí pokladnice do P režimu   (REŽIM), stlačením klávesu  (REŽIM) sa na displeji v prvom riadku zobrazí prvá položka v menu.

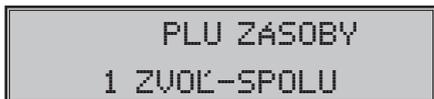

Stlačením klávesu  (VÁHY) alebo  (MEDZISÚČET) sa v menu posuniete na ďalšiu položku a klávesom  (EAN) sa vrátite na predchádzajúcu položku. Ak si želáte vstúpiť do zvoleného programovania, stlačte  (SPOLU), ak si želáte navrátiť sa do hlavného menu stlačte tiež  (SPOLU). Ak si želáte vystúpiť z menu P stlačte  (ZMAZAŤ).



Po potvrdení  (SPOLU) vás pokladnica vyzve na zadanie čísla položky (číslo PLU, číslo DPT, číslo systémového príznaku atď.). Zadané číslo potvrdíte stlačením  (MEDZISÚČET), alebo ak sa rozhodnete o návrat do menu stlačte  (SPOLU). Ak sa pomýlite pri zadávaní čísla, klávesom  (ZMAZAŤ) sa vrátite k predvolenej hodnote.

Poznámka: Ak pri zadávaní čísla zadáte číslo, ktoré je mimo povoleného rozsahu pokladnica zobrazí prvý záznam.

Na prístup k jednotlivým položkám menu sa dajú použiť aj skratkové klávesy  až , ktoré zobrazia položku v menu so zodpovedajúcim číslom. Klávesy ,  a  zobrazia položky v menu s poradovým číslom 10, 11 a 12.

Zoznam programovateľných položiek

P režim:

1. PLU ZÁSoby
2. PLU
3. PLU CENA
4. DPT
5. SYSTÉMOVÉ PRÍZNAKY
6. ROZŠÍRENÉ PRÍZNAKY
7. HORNÉ LOGO
8. DOLNÉ LOGO
9. FUNKČNÉ TEXTY
10. SADZBY DANÍ
11. PREDAJNÉ JEDNOTKY
12. POKLADNÍCI
13. VEDĽAJŠIA MENA
14. VERZIA

ODPORÚČANÝ POSTUP PRI PROGRAMOVANÍ POKLADNICE

Pri programovaní jednotlivých funkcií pokladnice odporúčame užívateľovi programovať pokladnicu v tomto poradí: systémové príznaky, daňové hladiny, rozšírené príznaky, pokladníkov, predajné jednotky, tovarové skupiny, tovarové položky.

PROGRAMOVANIE SYSTÉMOVÝCH PRÍZNAKOV

Skôr, ako začnete pokladnicu programovať, odporúčame si časť PROGRAMOVANIE PRÍZNAKOV prečítať aspoň raz celú!

Poznámka: Ak sú na klávese dve funkcie, funkcia v dolnej časti klávesu je vybraná priamym stlačením, pri výbere hornej funkcie je potrebné pred samotným stlačením pridržať  (SHIFT).

Počiatočné programovanie systémových príznakov

Systémové príznaky sú údaje, ktoré majú hlavný vplyv na správnu funkčnosť celej pokladnice (počet desiatinných miest, zaokrúhľovanie, dátum, čas a pod.)

Postup pri programovaní systémových príznakov:

- 1) Pokladnicu prepnete do režimu „P“ sekvenciou:   (REŽIM). Režim „P“ môže nastaviť len pokladník, ktorý má prístupové právo do programovacieho režimu (viď kapitola Programovanie pokladníkov).
- 2) Stlačte kláves   (VKLAD).
- 3) Po zadaní potrebných hodnôt príznaku, stlačením klávesu  (MEDZISÚČET) uložíte zadanú hodnotu príznaku. Podobne pokračujete, kým naprogramujete všetky potrebné príznaky.



- 4) Naprogramované nastavenia príznakov si môžete vytlačiť stlačením klávesu  (ŠEK). Tlač hodnoty konkrétneho naprogramovaného príznaku je možné stlačením klávesu  (EAN).
- 5) Programovanie ukončíte stlačením  (SPOLU).

Oprava systémových príznakov

- 1) Aby ste mohli zmeniť nastavenie ktoréhokoľvek zo systémových príznakov, prepnete pokladnicu do režimu „P“:   (REŽIM),
- 2) zadajte číslo príznaku, ktorého hodnotu chcete upravovať a stlačte kláves   (VKLAD),
- 3) zadajte novú hodnotu príznaku a stlačte kláves  (MEDZISÚČET),
- 4) nové naprogramované nastavenie príznaku si môžete vytlačiť stlačením klávesu  (ŠEK),
- 5) programovanie ukončíte stlačením tlačidla  (SPOLU).

Vytlačenie nastavenia systémových príznakov

Ak sa nachádzate v programovacom režime, stlačením klávesu   (VKLAD) zvolíte programovanie príznakov a stlačením klávesu  (ŠEK) vytlačíte nastavenia príznakov. Vytlačiť hodnoty konkrétneho programovacieho príznaku je možné stlačením klávesu  (EAN).

Príznak 1 - počet desatinných miest pre zobrazovanie cien a DPH, spôsob zaokrúhľovania

Tabuľka 3.1 - Vysvetlivky k programovaniu systémového príznaku č.1

Čísl.	Zákl. nastav.	Význam	Platné hodnoty
	Hlavná mena EUR		
1	0	Spôsob zaokrúhľovania	0 - od 5 hore, 1 - hore, 2 - dole, 3 - štvrtinové
2	0	Spôsob výpočtu dane	0 - DPH je súčasťou ceny, 1 - DPH je dopočítané k cene.
3	2	Počet desatinných miest pre zaokrúhľovanie ceny nákupu	0 - 2
4	2	Počet desatinných miest, na ktoré sa má zaokrúhľovať daň	0 - 3
5	2	Počet desatinných miest, na ktoré sa má zaokrúhľovať cena	
6	2	Počet desatinných miest pre zobrazovanie ceny a dane.	

Poznámka: Hodnoty prvého systémového príznaku (okrem príznaku pre zaokrúhlenie) je možné meniť iba pred uvedením pokladnice do prevádzky.

Prvú číslicu prvého systémového príznaku (zaokrúhlenie) je možné zmeniť aj po uvedení pokladnice do fiskálneho režimu, ale musí byť po dennej uzávierke.

- k prvej číslici: štvrtinové zaokrúhľovanie je zaokrúhľovanie na 50 centov. T. j. od x.00 do x.24 sa zaokrúhľuje na x.00, od x.25 do x.74 sa zaokrúhľuje na x.50 a od x.75 do x.99 sa zaokrúhľuje na (x+1).00
- k druhej číslici: ak DPH je súčasťou ceny (prednastavená hodnota) tak ceny tovarových položiek a tovarových skupín uvádzame s DPH, v opačnom prípade používame ceny bez DPH a pokladnica následne DPH priráta k danej cene
- k tretej až šiestej číslici: Počet miest pre zaokrúhľovanie musí byť vždy menší, nanajvýš rovný počtu miest na ktoré sa zobrazuje. Počet miest pre zaokrúhľovanie nákupu musí byť menší, nanajvýš rovný počtu miest pre zaokrúhľovanie cien. Rozdiel počtu miest pre zaokrúhľovanie nákupu a cien môže byť maximálne 1.

Príznak 2 - tlač daní, desatinné miesta pre množstvo a zobrazenie ceny

Tabuľka 3.2 - Vysvetlivky k programovaniu systémového príznaku č. 2

Čísl.	Zákl. nastav.	Význam	Platné hodnoty
1	1	Tlač daňových údajov	0 - údaje o daniach sa netlačia na účtenku, 1 - údaje o daniach sa tlačia na účtenku
2	0	Formát zobrazovania dátumu	0 - deň, mesiac, rok, 1 - mesiac, deň, rok
3	3	Počet desatinných miest pre zadávanie množstva	0 - 3
4	2	Počet desatinných miest pre zobrazenie jednotkových cien (PLU/DPT)	0 - 3
5	0	Nastavenie správania klávesu  (NÁSABIŤ)	0 - výpočet zlomkového množstva 1 - výpočet dvakrát násobeného množstva

Príznak 3 - číslo pokladnice**Tabuľka 3.3 - Vysvetlivky k programovaniu systémového príznaku č.3**

Čísl.	Zákl. nastav.	Význam	Platné hodnoty
1-2	01	Číslo pokladnice	1 - 99

Príznak 4 - vynútené operácie**Tabuľka 3.4 - Vysvetlivky k programovaniu systémového príznaku č.4**

Čísl.	Zákl. nastav.	Význam	Platné hodnoty
1	1	Výpis hodnoty medzisúčtu na tlačiarňu po stlačení klávesu  (MEDZISÚČET)	0 - nie, 1 - áno
2	0	Povinné stlačenie klávesu  (MEDZISÚČET) pri ukončení predaja	0 - nepovinné, 1 - povinné
3	0	Povinné zadávanie čísla kreditnej karty pri platení kartou	0 - nepovinné, 1 - povinné
4	0	Povinné zadávanie platenej hodnoty	0 - nepovinné, 1 - povinné

Príznak 5a - komunikácia s PC a platobným terminálom**Tabuľka 3.5 - Vysvetlivky k programovaniu systémového príznaku č.5a**

Čísl.	Zákl. nastav.	Význam	Platné hodnoty
1	5	Port pre komunikáciu s PC	0 - nie je povolený, 1-4 - RS-232 na COM1-COM4 , 5 - USB, 6 - RS-485 rozhranie na porte COM2
2	1	Programovanie komunikačnej rýchlosti pre PC	0 - 9600, 1 - 38400, 2 - 57600
3	0	Smer prenosu dát v režime PC ONLINE	0 - údaje o predaji môžu byť len prijímané z PC, 1 - údaje o predaji môžu byť prijímané z PC aj vysielané do PC
4	0	Port pre komunikáciu s platobným terminálom	0 - nie je povolený, 1-4 - RS-232 na COM1-COM4, 7 - replikovaný port zariadenia JODO
5	1	Komunikačný protokol pre platobný terminál	1 - Bull Amadeo, KeyCorp, 2 - Dionica, 7 - Ingenico - First data
6	0	Replikovanie PC portu na zariadení JODO (iba COM1, COM2)	0 - USB 1 - RS232
7	0	Zapnutie replikovaných portov pre zariadenie JODO	0 - Neaktívne, 1 - Aktívne

Poznámka: Porty COM2 - RS-232, USB a COM2 - RS-485 sú zdieľané. Komunikácia RS-485 sa uskutočňuje cez port COM2. V prípade komunikácie s PC prostredníctvom USB alebo RS-485 nie je možné použiť súčasne port COM2 pre pripojenie iného zariadenia (váhy, snímača čiarových kódov, platobného terminálu).

V prípade komunikácie s PC cez USB port je nutné pred pripojením pokladnice k PC nainštalovať do počítača USB ovládač, ktorý nájdete na CD dodávanom s pokladnicou, alebo si ho môžete stiahnuť z www.elcom.eu.

Príznak 5b - konfigurácia snímača čiarového kódu a váh

Tabuľka 3.6 - Vysvetlivky k programovaniu systémového príznaku č.5b

Čísl.	Zákl. nastav.	Význam	Platné hodnoty
1	0	Port pre komunikáciu pre snímač čiarového kódu	0 - nie je povolený, 1-4 - COM1-COM4 (RS-232) 7 - replikovaný port zariadenia JODO
2	3	Programovanie komunikačnej rýchlosti pre snímač čiarového kódu	0 - 1 200 Bd, 1 - 2 400 Bd, 2 - 4 800 Bd, 3 - 9 600 Bd, 4 - 19 200 Bd
3	0	Programovanie koncového znaku pre snímač čiarového kódu	0 - CR LF, 1 - CR, 2 - LF
4	0	Port pre elektronické váhy č. 1	0 - nie je povolený, 1-4 - COM1-COM4 (RS-232) 7 - replikovaný port zariadenia JODO
5	0	Výber komunikačného protokolu pre elektronické váhy č. 1	0 - CAS Morcan, MARTES T, 1 - euro váhy, MARTES M, 2 - Macca K, 3 - DIBAL, 4 - Motex R, 6 - Mettler Toledo, 7 - ACOM, 8 - CAS Morcan TP2
6	0	Port pre elektronické váhy č. 2	0 - nie je povolený, 1-4 - COM1-COM4 (RS-232) 7 - replikovaný port zariadenia JODO
7	0	Výber komunikačného protokolu pre elektronické váhy č. 2	0 - CAS Morcan, MARTES T, 1 - euro váhy, MARTES M, 2 - Macca K, 3 - DIBAL, 4 - Motex R, 6 - Mettler Toledo, 7 - ACOM, 8 - CAS Morcan TP2

Poznámka: Porty COM2 - RS-232, USB a COM2 - RS-485 sú zdieľané. Komunikácia RS-485 sa uskutočňuje cez port COM2. V prípade komunikácie s PC prostredníctvom USB alebo RS-485 nie je možné použiť súčasne port COM2 pre pripojenie iného zariadenia (váhy, snímača čiarových kódov, platobného terminálu). Pokiaľ používate iba jedny elektronické váhy, musia byť nastavené ako váhy č. 1.

Príznak 5c - nastavenie parametrov externého prevodníka RS-485

Tabuľka 3.7 - Vysvetlivky k programovaniu systémového príznaku č.5c

Čísl.	Zákl. nastav.	Význam	Platné hodnoty
1	0	Pripojenie manuálne ovládaného externého prevodníka RS-485	0 - nie, 1 - áno
2	1	Aktívna úroveň signálu pre ovládanie prevodníka RS-485	0, 1
3 - 6	0000	Čas v desiatkach μs [$\mu s \times 10$], ktorý musí pokladnica počkať pred začatím vysielania paketu.	0 až 2 000 t. j. 0 - 20 000 [μs])

Poznámka: Pre použitie manuálne ovládaného externého prevodníka RS-485 na portoch COM1 a COM2 je nutné pripojiť výhradne prevodník Elcom. Porty COM 3 a COM4 sú bez tohto obmedzenia.

Príznak 6 - tlač loga, úsporný režim

Tabuľka 3.8 - Vysvetlivky k programovaniu systémového príznaku č.6

Čísl.	Zákl. nastav.	Význam	Platné hodnoty
1	0	Tlač horného grafického loga	0 - logo nie je tlačené 1 - logo je tlačené
2	0	Tlač dolného grafického loga	
3	1	Úsporný režim	0 - úsporný režim je neaktívny, 1 - po 1 min., 2 - po 5 min., 3 - po 10 min., 4 - po 15 min.

Poznámka: Grafické logo je možné do pokladnice naprogramovať prostredníctvom programového vybavenia Euro2A.

Príznak 7 - limit a hodnota percentuálnej prirážky

Presun z programovania limitu (čísllice vľavo) sa vykonáva klávesom  (MEDZISÚČET). Smerová šípka ukazuje na hodnotu, ktorú programujete.

Tabuľka 3.9 - Vysvetlivky k programovaniu systémového príznaku č. 7

Čísl.	Zákl. nastav.	Význam	Platné hodnoty
1-2 číslica	00	Limit pre ručné zadanie prirážky počas predaja	00-99
3-6 (pravá)	0.00	Naprogramovaná hodnota prirážky (pre naprogramovanie 10% zadajte 1 0 0 0)	0.00-99.99

Príznak 8 - limit a hodnota percentuálnej zľavy

Presun z programovania limitu (čísllice vľavo) na programovanie hodnoty (čísllice vpravo) sa vykonáva klávesom  (MEDZISÚČET). Smerová šípka ukazuje na hodnotu, ktorú programujete.

Tabuľka 3.10 - Vysvetlivky k programovaniu systémového príznaku č. 8

Čísl.	Zákl. nastav.	Význam	Platné hodnoty
1-2 číslica	00	Limit pre ručné zadanie zľavy počas predaja	00-99
3-6 (pravá)	0.00	Naprogramovaná hodnota zľavy (pre naprogramovanie 10% zadajte 1 0 0 0)	0.00-99.99

Príznak 9 - nastavenie času**Tabuľka 3.11 - Vysvetlivky k programovaniu systémového príznaku č. 9**

Čísl.	Zákl. nastav.	Význam	Platné hodnoty
1-2	12	Hodiny	00-23
3-4	00	Minúty	00-59

Príznak 10 - nastavenie dátumu

Pokladnica automaticky rozoznáva prestupné roky a presný počet dní v jednotlivých mesiacoch.

Tabuľka 3.12 - Vysvetlivky k programovaniu systémového príznaku č. 10

Čísl.	Zákl. nastav.	Význam	Platné hodnoty
1-2	01	Deň	01-31
3-4	01	Mesiac	01-12
5-6	06	Rok	06-99 (2006 - 2099)

Poznámka: dátum nie je možné nastaviť na menšiu hodnotu ako je dátum poslednej uzávierky alebo prvej účtenky v danom dni.

PROGRAMOVANIE ROZŠÍRENÝCH PRÍZNAKOV

Rozšírené príznaky sú konfigurovateľné údaje, ktoré vám umožňujú zvoliť si nastavenia automatického sfahovania kontrolných záznamov (žurnálov) do zariadenia JODO, nastavenia režimu výdaja (nefin. pohyby), príznakov čiarového kódu, tlačie čísla PLU a času na účtenku, spôsob vyhľadávania PLU z vážených a cenových čiarových kódov.

Postup pri programovaní rozšírených príznakov

1. Prepnite pokladnicu do „P“ režimu zadaním sekvencie   (REŽIM)
2. Stlačte kláves   (ZLAVA)



3. Po zadaní potrebných hodnôt príznaku, stlačením klávesu  (MEDZISÚČET) uložíte zadanú hodnotu príznaku a pokladnica je pripravená na programovanie nasledujúcich príznakov.
4. Naprogramované nastavenia príznakov si môžete vytlačiť stlačením klávesu  (ŠEK).
5. Programovanie ukončíte stlačením klávesu  (SPOLU).

Prvý príznak rozšírených príznakov

Pokiaľ používate zariadenie JODO (Journal Downloader) na zálohovanie kontrolných záznamov (žurnálov), tieto príznaky umožňujú voľbu kedy pokladnica bude žurnál do zariadenia automaticky zasielať.

Tabuľka 3.13 - Vysvetlivky k programovaniu rozšíreného príznaku č. 1

Čísl.	Nast. hodnota	Význam	Platné hodnoty
1	0	Automatické sfahovanie žurnálu zariadením JODO po ukončení účtenky	0 - vypnuté
2	0	Automatické sfahovanie žurnálu zariadením JODO po uzávierke	
3	0	Automatické sfahovanie žurnálu po zaplnení 90% zariadením JODO	1- zapnuté

Poznámka: Pokiaľ tretia číslica nie je nastavená na 1, prvé dve čísla rozšíreného príznaku sú zanedbané.

Druhý príznak rozšírených príznakov (dostupný len v TE verzii pokladnice)

Ak má druhá číslica hodnotu 0, hodnota 2 prvej číslice sa ignoruje. Nastavenie tretej číslice ovplyvňuje len údaje v uzávierke PLU

Tabuľka 3. 14 - Vysvetlivky k programovaniu rozšíreného príznaku č. 2

Čísl.	Nast. hodnota	Význam	Platné hodnoty
1	0	Výdaj tovaru na dodací list	0 - výdaj tovaru nie je umožnený 1 - výdaj tovaru je umožnený bez kontroly zákazníka 2 - výdaj tovaru je umožnený len s kontrolou zákazníka
2	0	Povinné zadanie čísla zákazníka na začiatku výdajky	0 - nie, 1 - áno
3	1	Aktualizovať s výdajkou tiež predajné údaje pre PLU (t.j. predaný počet a celková hodnota predajov)	0 - nie, 1 - áno

Tretí príznak rozšírených príznakov (dostupný len v TE verzii pokladnice)

Pokladnica umožňuje tlačiť čiarový kód s výslednou cenou na konci nákupu, alebo čiarový kód s predajom každého PLU v jeho grafickej forme. Pri tlači kódu s predajom každého PLU je možné zvoliť, či sa bude do čiarového kódu vkladať cena PLU, jeho množstvo alebo či sa bude tlačiť naprogramovaný čiarový kód pre dané PLU.

Tabuľka 3.15 – Vysvetlivky k programovaniu príznaku č. 3 rozšírených príznakov

Čísl.	Nast. hodnota	Význam	Platné hodnoty
1	0	Typ tlače čiarového kódu	0 – bez tlače čiarového kódu 1 – tlač kódu s výslednou cenou na konci účtenky 2 – tlač kódu pre každé PLU so zakódovaným množstvom 3 – tlač kódu pre každé PLU so zakódovanou cenou 4 – tlač priradeného (naprogramovaného) kódu pre každé PLU
2	1	Počet prázdnych riadkov po vytlačení čiarového kódu	0 - 9
3	1	Tlač riadku číslíc v čiarovom kóde	0 – čiarový kód nebude obsahovať riadok číslíc 1 – čiarový kód bude obsahovať riadok číslíc
4	2	Počet desatinných miest pre zakódovanie ceny do čiar. kódu	0 - 3
5	3	Maximálny počet miest pre zakódovanie ceny do čiar. kódu	1 - 5

Upozornenie: Keďže do čiarového kódu nie je možné zahrnúť zápornú hodnotu, pri operáciach vrátenia tovaru a zrušenia, sa pred tlačou čiarového kódu (PLU) tlačí označenie VRÁTENIE alebo ZRUŠENIE. Pri tlači čiarového kódu s výslednou cenou sa, v prípade, že ide o zápornú cenu, tlačí označenie ZÁPORNÁ CENA.

Štvrtý príznak rozšírených príznakov (dostupný len v TE verzii pokladnice)

Odporúčaný prefix pre zakódovanie množstva je 27, 28 alebo 29. Pre zakódovanie ceny použite prefix 24, 25 alebo 26.

Tabuľka 3.16 – Vysvetlivky k programovaniu príznaku č. 4 rozšírených príznakov

Čísl.	Nast. hodnota	Význam	Platné hodnoty
1 - 2	00	Prefix čiarového kódu	00-99
3 - 6	0001	Číslo PLU pre zakódovanie do čiar. kódu s výslednou cenou	0001-9999

Piaty príznak rozšírených príznakov (v TX verzii pokladnice je tento rozšírený príznak označený ako druhý)**Tabuľka 3.17 – Vysvetlivky k programovaniu príznaku č. 5 rozšírených príznakov**

Čísl.	Nast. hodnota	Význam	Platné hodnoty
1	0	Spôsob vyhľadávania PLU pri načítaní čiarového kódu s dĺžkou 18 číslíc	0 – vyhľadáva na základe celej dĺžky kódu, 1 – ako voľba 0, ale pri neúspechu považuje kód za EAN 13+5 a ignoruje rozširujúcu časť
2	0	Spôsob vyhľadávania PLU pri načítaní čiarového kódu s dĺžkou 15 číslíc	0 – vyhľadáva na základe celej dĺžky kódu, 1 – ako voľba 0, ale pri neúspechu považuje kód za EAN 13+2 a ignoruje rozširujúcu časť

3	0	Formát tlače, ak dôjde k načítaniu a správne vyhledaniu čiarového kódu s formátom 13+5	0 – netlačí sa nič, 1 – tlačí a ukladá sa len rozširujúca časť, 2 – tlačí a ukladá sa celý čiarový kód
4	0	Formát tlače, ak dôjde k načítaniu a správne vyhledaniu čiarového kódu s formátom 13+2	0 – netlačí, 1 – tlačí len rozšírenú časť, 2 – tlačí celý čiarový kód
5	0	Formát tlače, ak dôjde k načítaniu a správne vyhledaniu čiarového kódu s inou dĺžkou alebo ak bolo PLU načítané pomocou čísla PLU alebo ak bolo načítané PLU s dĺžkou 15/18 a v databáze bol zistený rovnaký čiarový kód o danej dĺžke (nepokladá sa tak za EAN 13+2 respektíve EAN 13+5)	0 – netlačí, 1 – tlačí celý 18 - miestny kód naprogramovaný pre dané PLU

Šiesty príznak rozšírených príznakov (v TX verzii pokladnice je tento rozšírený príznak označený ako tretí)

Tabuľka 3. 18 - Vysvetlivky k programovaniu príznaku č. 6 rozšírených príznakov

Čísl.	Nast. hodnota	Význam	Platné hodnoty
1	0	Tlač čísla PLU pri položke nákupu	0 – vypnuté, 1 – zapnuté
2	0	Spôsob vyhledávania PLU z vážených a cenových čiarových kódov	0 - PLU je vyhledávané na základe čísla PLU, 1 - PLU je vyhledávané na základe EAN kódu

Poznámka: V prípade hodnoty 1, je potrebné pre naprogramovanie váženého (cenového) čiarového kódu pri programovaní danej tovarovej položky zadať, alebo zoskenovať vážený (cenový) čiarový kód v celej jeho dĺžke. Pri vyhledávaní sa však bude brať do úvahy len prvých 6 číslic z celého EAN kódu.

Vytlačenie nastavenia rozšírených príznakov

Ak sa nachádzate v programovacom režime, stlačením klávesu   (ZĽAVA) zvolíte programovanie rozšírených príznakov a stlačením klávesu  (ŠEK) vytlačíte nastavenia jednotlivých príznakov. Vytlačenie hodnoty konkrétneho programovaného príznaku je možné uskutočniť stlačením klávesu  (EAN).

PROGRAMOVANIE DAŇOVÝCH SADZIEB

Pokladnica umožňuje pracovať so 6 sadzbami dane z pridanej hodnoty a jednou nezdaniteľnou hladinou (tá je označená ako G a nie je možné ju editovať). Jednu daňovú hladinu je možné priradiť k faktúram, potom sa táto daňová hladina bude používať výlučne len pre evidenciu úhrad faktúr, čo je špeciálny typ fiskálneho dokladu, ktorý je možné vytlačiť v registračnom režime (viď kapitola Úhrada faktúry). Sadzby daňových hladín je potrebné naprogramovať v súlade s platnou legislatívou. Daňovej hladine vyhradenej pre faktúry je automaticky priradená sadzba 0%, lebo pri evidencii úhrady faktúry sa eviduje úhrada celej sumy ktorá je na faktúre vyčíslená vrátane dane. Programovanie sadzieb daní je možné vykonať len po vykonaní dennej a mesačnej Z (celkovej) uzávierky!

Podľa zákona č. 289 / 2008 Z. z. § 4 ods. 4 písm. b) bod 7 je povolených 20 zmien daňových sadzieb.

V prípade, že pokladnica bola fiskalizovaná (uvedená do prevádzky) so štyrmi daňovými sadzbami, pokladnica bude naďalej používať 4 sadzby

Postup pri programovaní sadzby dane:

- 1) Pokladnicu prepnite do režimu „P“ stlačením  (REŽIM).
- 2) Stlačte tlačidlo  (VRÁTENIE) alebo zvolte programovanie daní pomocou menu. Na displeji sa zobrazí poradové číslo programovanej daňovej hladiny a jej sadzba.



- 3) Zadajte sadzbu dane. Ak potrebujete zakázať (zneaktívniť) konkrétnu daňovú hladinu, naprogramujte jej sadzbu 100.00% alebo vyššiu. Ak chcete daňovej hladine priradiť faktúry stlačte kláves  (DPT1). Na displeji sa namiesto sadzby dane zobrazí text „Fak t.Úry:““. Faktúry je možné priradiť len jednej daňovej hladine.
- 4) Stlačte tlačidlo  (MEDZISÚČET) na uloženie naprogramovanej hodnoty a v menu sa presuniete na ďalšiu daňovú hladinu.
- 5) Programovanie daní ukončíte stlačením tlačidla  (SPOLU). Pokiaľ boli vykonané zmeny, pokladnica požiada potvrdenie pre uloženie zmien a ich zápisu do fiskálnej pamäte. Potvrdenie sa uskutoční stlačením tlačidla  (MEDZISÚČET), zrušenie tlačidlom  (ZMAZAŤ).



Zmenené hodnoty sa stanú platnými až pri ukončení programovania daní a po potvrdení ich uloženia obsluhou pokladnice (predpokladom pre uloženie nových sadzieb daní je aj voľné miesto vo fiskálnej pamäti, ktorá povoľuje 20 zmien sadzieb daní).

Oprava hodnôt dane

- 1) Prepnite pokladnicu do režimu „P“ stlačením  (REŽIM).
- 2) Zadajte číslo daňovej hladiny a stlačte tlačidlo  (VRÁTENIE).
- 3) Začnite programovať ako pri programovaní dane (pozri hore). Hodnoty dane je možné meniť iba po vykonaní dennej (celkovej) uzávierky.
- 4) Nové naprogramovanie daňovej hladiny si vytlačíte stlačením klávesu  (ŠEK).
- 5) Opravy ukončíte stlačením tlačidla  (SPOLU).

Vytlačenie hodnôt dane

Naprogramované hodnoty si môžete overiť ich vytlačením po stlačení tlačidla  (ŠEK) v režime programovania dane. Ak sa nachádzate v inom režime programovania, stlačte tlačidlo  (VRÁTENIE) a potom tlačidlo  (ŠEK). Vytlačenie sadzby daňovej hladiny je možné stlačením tlačidla  (EAN).

PROGRAMOVANIE TEXTOVÉHO LOGA ÚČTENKY

Pokladnica umožňuje vytlačiť na začiatku a konci účtenky horné a dolné textové logo. Horné textové logo (tzv. hlavička) umožňuje vytlačiť až 9 riadkov loga, ktoré musia obsahovať údaje o subjekte (obchodné meno, sídlo, prevádzku). Kapacita dolného textového loga je 5 riadkov. Každý riadok umožňuje vytlačiť 24 znakov normálnej šírky, alebo 12 znakov dvojnásobnej šírky. Podrobnejšie vysvetlenie editácie textov nájdete na konci kapitoly.

Údaje DKP, DIČ a IČ DPH sa zadávajú pred fiskalizáciou a nie sú súčasťou textového loga. Túto operáciu vykonáva servisná organizácia.

Postup pri programovaní loga:

- 1) Pokladnicu prepnete do režimu „P“ stlačením   (REŽIM).
- 2) Stlačte tlačidlo   (VÝBER) na editáciu horného textového loga alebo tlačidlo  (EAN) na editáciu dolného textového loga.
- 3) Na displeji sa zobrazí v druhom riadku počet tlačенých riadkov pre horné (HL) alebo dolné (DL) textové loga. Pre činnosť pokladnice nie je nutné tlačiť až 9 riadkov resp. 5 riadkov. Ak použijete len meno subjektu, adresu (ulica, mesto, PSČ) a neuviedete ďalšie údaje, postačuje nastavenie tlačte loga napr. len na 3 riadky. Počet riadkov loga potvrdíte klávesom  (MEDZISÚČET). Za správnosť obsahu a údajov textového loga zodpovedá subjekt. Horné textové logo sa zadáva v procese uvedenia pokladnice do prevádzky a po uvedení do prevádzky ho nie je možné zmeniť! Ak dôjde k zmene údajov o subjekte, je nutná výmena fiškálnej pamäti podľa zákona č. 289/2008 (§11 ods. 1 písm. c).
- 4) Na displeji sa zobrazí v druhom riadku popis „**1 riadok**“, ktorý znázorňuje, že sa programuje prvý riadok loga a v prvom sa objaví naprogramovaný text. Zadáte nové údaje pre celý riadok. Ak urobíte pri programovaní textu chybu, tlačidlom  (ZMAZAŤ) je možné postupne opraviť predchádzajúce znaky.



- 5) Stlačte tlačidlo  (MEDZISÚČET). Displej zobrazí nasledujúci riadok, ktorý budete programovať.
- 6) Programovanie riadkov loga ukončíte stlačením klávesu  (SPOLU).

Oprava riadkov loga

- 1) Prepnete pokladnicu do režimu „P“ stlačením   (REŽIM).
- 2) Zadáte číslo riadku, ktorý chcete upraviť a stlačte tlačidlo   (VÝBER) pre horné logo, resp.  (EAN) pre dolné logo.
- 3) Pokračujte rovnako ako pri horeuvedenom programovaní loga účtenky.
- 4) Celé logo môžete vytlačiť stlačením  (ŠEK), práve editovaný riadok vytlačíte stlačením  (EAN).
- 5) Opravy riadkov loga opustíte stlačením klávesu  (SPOLU).

Vytlačenie naprogramovaných riadkov loga

Naprogramované riadky loga si môžete vytlačiť v režime programovania stlačením tlačidla  (ŠEK). Vytlačenie hodnoty konkrétneho programovaného riadku je možné stlačením tlačidla  (EAN).

PROGRAMOVANIE GRAFICKÉHO LOGA ÚČTENKY

Pokladnica obsahuje horné a dolné grafické logo definované výrobcom pokladnice. Vlastné grafické logo si môžete vytvoriť podľa parametrov definovaných nižšie. Preprogramovanie grafického loga v pokladnici je možné realizovať s použitím komunikačných softvérov (Euro2A, ECR.dll, Com2A.exe, Com32.dll), ktoré sú dostupné na stránke výrobcu (www.elcom.eu).

Parametre grafického loga:

- formát bmp,
- bitová hĺbka 1bit (čiernobiele, bez stupňov šedej),
- rozmery horného loga pre TE verziu je 360 x 120 bodov a dolného loga 360 x 240 bodov,
- rozmery horného loga pre TX verziu je 240 x 120 bodov a dolného loga 240 x 160 bodov.

PROGRAMOVANIE POKLADNÍKOV

Programovanie pokladníkov pozostáva z piatich programovateľných údajov:

- meno pokladníka
- heslo
- prístupy do jednotlivých režimov pokladnice
- práva pre vykonávanie operácií
- prístup k operáciám nefinančných pohybov PLU (len TE model)

Pokladnica umožňuje evidovať finančné operácie pre šiestich nezávislých pokladníkov a tlačíť ich na „X“ alebo „Z“ uzávierke pokladníkov. Programovanie hesla pokladníka umožní naprogramovať heslo pre každého pokladníka, ktorým sa bude daný pokladník prihlasovať a tým využívať jednotlivé funkcie pokladnice. Po prihlásení konkrétneho pokladníka bude na účtenkách vytlačené jeho/jej meno a všetky operácie budú evidované pod jeho/jej menom.

Postup pri programovaní pokladníkov:

- 1) Prepnete pokladnicu do režimu „P“ stlačením  (REŽIM).
- 2) Stlačte tlačidlo  (HESLO). Displej zobrazí v druhom riadku číslo aktuálne editovaného pokladníka a návestie „MENO“, čo indikuje, že programujete meno pokladníka. Prvý riadok obsahuje samotné meno pokladníka.



- 3) Zadajte meno pre aktuálneho pokladníka. Meno pokladníka môže mať až desať písmen. Ak počas písania sa dopustíte nejakej chyby, chybné znaky môžete zmazať tlačidlom  (ZMAZAŤ). Details o písaní a editácii textov nájdete v osobitnej podkapitole na konci tejto kapitoly.
- 4) Programovanie mena pokladníka uložte stlačením klávesu  (MEDZISÚČET). Pokladnica zobrazí v druhom riadku číslo aktuálneho pokladníka a návestie o programovaní hesla „HESLO“. Stlačením  (SPOLU) ukončíte celý proces programovania (nasledujúce kroky neprebehnú).

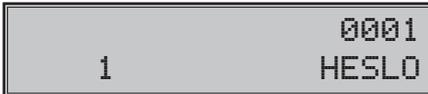

- 5) Zadajte heslo pre daného pokladníka. Heslo tvorí postupnosť štyroch číslíc. Pokiaľ pri zadávaní hesla urobíte chybu, môžete chybné číslice zmazať stlačením klávesu  (ZMAZAŤ).

Pozor: Pokladníkom nie je možné naprogramovať nulové heslo.

- 6) Programovanie hesla pokladníka ukončíte stlačením klávesu  (MEDZISÚČET). Pokladnica následne zobrazí číslo aktuálneho pokladníka spolu s textom o programovaní príznačov „PRÍSTUP“ v druhom riadku a aktuálne nastavené príznačky prístupu v prvom riadku. Stlačením  (SPOLU) ukončíte celý proces programovania pokladníkov (nasledujúce kroky neprebehnú).



- 7) Naprogramujte príznačky prístupu do režimov pokladnice pre aktuálneho pokladníka podľa tabuľky 3.18
 - a) Pokiaľ sa pri zadávaní pomýlite, zmažte nesprávne číslice pomocou klávesu  (ZMAZAŤ).

Pozor: Pokladníkoví č. 1 nie je možné odoprieť prístup do programovacieho režimu „P“. Programovanie prístupových práv pokladníka ukončíte stlačením klávesu  (MEDZISÚČET).

Tabuľka 3.18a - Vysvetlivky príznaku prístupových práv do jednotlivých režimov

Číslica	Význam	Platné hodnoty
1	Právo prístupu do režimu „X“	0 – nie, 1 – áno
2	Právo prístupu do režimu „Z“	
3	Právo prístupu do režimu „P“	
4	Právo prístupu do režimu „T“	

- 8) Pokladnica následne zobrazí číslo aktuálneho pokladníka spolu s textom o programovaní práv pre vykonanie operácií „PRÁVA“ v druhom riadku a aktuálne nastavený príznak pre pokladníka.

Tabuľka 3.18b - Nastavenie príznakov pre vykonávanie operácií

Číslica	Predvolená hodnota	Význam	Platné hodnoty
1	1	Operácia „vrátenie tovaru/faktúry“	0 – zakázaná, 1 – povolená
2	1	Operácia „otvorenie zásuvky“	
3	1	Operácia „zistenia informácií o tovarovej položke“	
4	1	Operácia „prirážka/zľava na položku alebo medzisúčet“	
5	1	Operácia „storno položky alebo prirážky/zľavy na medzisúčet“	
6	1	Operácia „anulácia účtenky/faktúry“	

Upozornenie: Pokladníkov č. 1 nie je možné zakázať operáciu „anulácia účtenky“ a „storno položky“ rovnako ako mu nie je možné odoprieť prístup do programovacieho režimu.



Ďalší krok prebehne len v prípade TE verzii pokladnice.

- 9) Stlačením klávesu **MS** (MEDZISÚČET) sa uloží nastavená hodnota a programovanie pokračuje programovaním príznakov pre prístup k operáciám nefinančných pohybov PLU. Pokladnica zobrazí číslo aktuálneho pokladníka spolu s textom o programovaní práv pre operácie „NEF. OPER.“ v druhom riadku a aktuálne nastavené príznaky prístupu k operáciám v prvom riadku. Stlačením **SPOLU** (SPOLU) ukončíte celú procedúru programovania pokladníkov (nasledujúce kroky neprebehnú).



Ďalší krok prebehne len v prípade TE verzii pokladnice.

- 10) Naprogramujte príznaky prístupu k operáciám nefinančných pohybov PLU pre aktuálneho pokladníka podľa tabuľky uvedenej nižšie. Pokiaľ sa pri zadávaní pomýlite, zmažte nesprávne číslice pomocou klávesu **C** (ZMAZAŤ).

Tabuľka 3.18c - Vysvetlivky príznaku práv na vykonanie operácií nefinančných pohybov PLU

Číslica	Význam	Platné hodnoty
1	Operácia „príjem tovaru“	0 – zakázaná, 1 – povolená
2	Operácia „výdaj tovaru“	
3	Operácia „objednávka“	
4	Operácia „inventúra“	

11) Stlačením klávesu  (MEDZISÚČET) začnete programovať nasledujúceho pokladníka (preto pokračujte krokom 3). Ak stlačíte  (SPOLU), ukončíte programovanie pokladníkov.

Oprava pokladníkov

- 1) Prepnete pokladnicu do režimu „P“ stlačením  (REŽIM).
- 2) Zadajte číslo pokladníka, ktorého chcete upraviť a stlačte tlačidlo  (HESLO).
- 3) Pokračujte rovnako ako pri horevedenom programovaní pokladníkov.
- 4) Záznam o všetkých pokladníkoch môžete vytlačiť stlačením  (ŠEK), práve editovaného pokladníka vytlačíte stlačením  (EAN).
- 5) Opravy pokladníkov opustíte stlačením klávesu  (SPOLU).

Vytlačenie naprogramovaných hodnôt pokladníkov

Ak chcete skontrolovať správnosť naprogramovania pokladníkov, stlačte v tomto režime tlačidlo  (ŠEK). Ak sa nachádzate len v režime programovania, stlačte najprv tlačidlo  (HESLO) a potom tlačidlo  (ŠEK). Vytlačenie konkrétnej naprogramovanej hodnoty pokladníka je možné stlačením tlačidla  (EAN).

PROGRAMOVANIE FUNKČNÉHO TEXTU

V pokladnici je možné programovať len jeden funkčný text a to text pre číslo dokumentu alebo číslo zákazníka, resp. referenčné číslo. Použitie tohto textu závisí na požadovanom druhu využitia zákazníkom. Tento text je možné zmeniť nasledovným spôsobom:

1. Prepnete do P režimu  (REŽIM).
2. Stlačte tlačidlo  (STORNO). Následne sa na displeji zobrazí:



3. Zadajte popis textu pre číslo dokumentu.
- v tomto kroku je možné vytlačiť aktuálny názov stlačením tlačidla  (EAN).
4. Po zadaní popisu textu pre číslo dokumentu uložte nastavenie tlačidlom  (MEDZISÚČET), alebo zrušte programovanie funkčného textu tlačidlom  (ZMAZAŤ).
5. Editáciu funkčného textu ukončíte stlačením klávesu  (SPOLU).

PROGRAMOVANIE TOVAROVÝCH SKUPÍN

Pokladnica Euro-200TE/TX má 30 tovarových skupín (DPT). Každá skupina má programovateľné 3 základné časti:

- 1) Cena
- 2) Príznyky tovarovej skupiny
- 3) Názov - popis tovarovej skupiny

Postup pri programovaní:

- 1) Pokladnicu prepnete do programovacieho režimu „P“ stlačením  (REŽIM).
- 2) Stlačte kláves tovaru  (DPT). Na displeji je v druhom riadku zobrazené aktuálne číslo tovarovej skupiny a informácia o programovaní ceny a v prvom riadku naprogramovaná cena tovarovej skupiny.
- 3) Zadajte cenu (maximálne 8 číslic, vrátane desatinných). Pokiaľ pri zadávaní urobíte chybu, k pôvodnému nastaveniu sa môžete vrátiť stlačením klávesu  (ZMAZAŤ). Stlačte kláves  (MEDZISÚČET) a pokračujte programovaním príznykov aktuálnej tovarovej skupiny.



- 4) Displej zobrazí číslo aktuálnej tovarovej skupiny, popis „DPT prízn.“ v druhom riadku a aktuálne hodnoty príznyku pre danú tovarovú skupinu v prvom riadku. Stlačením klávesu  (SPOLU) ukončíte programovanie tovarovej skupiny (k nasledujúcim krokom nedôjde).
- 5) Zadajte príznyky pre aktuálne tovarové skupiny podľa tabuľky 3.19. Pokiaľ pri zadávaní urobíte chybu, k pôvodnému nastaveniu sa môžete vrátiť stlačením klávesu  (ZMAZAŤ). Stlačením klávesu  (MEDZISÚČET) prejdete k programovaniu názvu tovarovej skupiny.



Tabuľka 3.19 - Vysvetlivky k programovaniu príznykov tovarových skupín

Čísl.	Zákl. nastavenia.	Význam	Platné hodnoty
1	0	Priradenie tovarovej skupiny k daňovej hladine	0 – skupina bez dane, 2 – k hladine č. 2, 4 – k hladine č. 4, 6 – k hladine č. 6 1 – k hladine č. 1, 3 – k hladine č. 3, 5 – k hladine č. 5,
2	0	Typ tovarovej skupiny	0 – normálna skupina tovaru, 1 – skupina pre predaj jednej položky
3	0	Záporná skupina tovaru	0 – nie, 1 – áno
4	3	Možnosť predaja	0 – zakázaný predaj, 1 – zadávanie ceny z klávesnice, 2 – predaj iba s naprogramovanou cenou, 3 – možnosť zadania ceny z klávesnice alebo použitie naprogramovanej ceny pri predaji

- 6) Na displeji pokladnice sa zobrazí v druhom riadku poradové číslo programovanej tovarovej skupiny a popis „DPT názov“, v prvom riadku sa nachádza aktuálne platný názov skupiny. Stlačením  (SPOLU) ukončíte programovanie tovarových skupín úplne (k nasledujúcim krokom nedôjde).

- 7) Zadajte text pre názov tovarovej skupiny v maximálnej dĺžke 24 znakov. Chybne vložené znaky môžete zmazať pomocou klávesu **C** (ZMAZAŤ).



- 8) Stlačením klávesu **MS** (MEDZISÚČET) pokračujte programovaním nasledujúcej tovarovej skupiny, pokračujte znova krokom 3). Stlačením klávesu **SPOLU** (SPOLU) ukončíte programovanie tovarovej skupiny.

Oprava nastavení tovarových skupín

- 1) Prepnete pokladnicu do programovacieho režimu „P“ **4** **REŽIM** (REŽIM).
- 2) Zadajte číslo tovarovej skupiny (1-30), ktorú chcete upraviť a stlačte kláves **DPT** (DPT).
- 3) Pokračujte rovnako ako pri programovaní tovarových skupín.
- 4) Opravy tovarových skupín opustíte stlačením klávesu **SPOLU** (SPOLU).

Vytlačenie nastavení tovarových skupín

Ak chcete skontrolovať správnosť naprogramovania tovarových skupín, stlačte v tomto režime kláves **Š %*** (ŠEK). Ak sa nachádzate len v režime programovania, stlačte priamo kláves niektorej tovarovej skupiny alebo číslo tovarovej skupiny **DPT** (DPT) a následne kláves **Š %*** (ŠEK). Vytlačenie práve upravovaného nastavenia tovarovej skupiny je možné stlačením klávesu **EAN** (EAN). Tlač naprogramovaných tovarových skupín môžete prerušiť stlačením klávesu **C** (ZMAZAŤ).

PROGRAMOVANIE PREDAJNÝCH JEDNOTIEK

Ku každej tovarovej položke (PLU) je možné priradiť predajnú jednotku, ktorá charakterizuje konkrétny tovar. Je možné naprogramovať 8 predajných jednotiek v rozsahu maximálne 3 písmen. Postup programovania je zhodný s programovaním ostatných textov.

Postup pri programovaní predajných jednotiek:

- 1) Pokladnicu prepnete do režimu programovanie „P“ stlačením klávesu **4** **REŽIM** (REŽIM).
- 2) Stlačte **SHIFT** **Š %*** (PRIRÁŽKA), na displeji sa zobrazí v druhom riadku aktuálne číslo predajnej jednotky a v prvom riadku konkrétny popis jednotky (prvá preddefinovaná jednotka nemá žiadny popis).

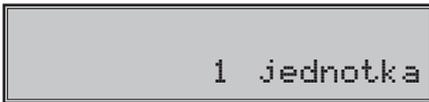

- 3) Zadajte text pre predajnú jednotku, ktorý môže mať maximálne tri znaky. Nesprávne zadané znaky odstráňte pomocou klávesu **C** (ZMAZAŤ).

Tabuľka 3.20 - Zoznam predprogramovaných predajných jednotiek

Jednotka, číslo	Popis	Jednotka, číslo	Popis
1		5	m
2	ks	6	m2
3	kg	7	fl
4	l	8	bal

- 4) Stlačením klávesu  (MEDZISÚČET), budete pokračovať krokom 3) v programovaní ďalšej predajnej jednotky. Stlačením  (SPOLU) ukončíte programovanie predajných jednotiek.

Oprava predajných jednotiek

- 1) Pokladnicu prepnite do režimu „P“ stlačením   (REŽIM).
- 2) Zadajte číslo predajnej jednotky, ktorú chcete opraviť a stlačte kláves   (PRIRÁŽKA).
- 3) V programovaní pokračujte podobne ako pri úvodnom programovaní predajných jednotiek.
- 4) Opravy predajných jednotiek opustíte stlačením klávesu  (SPOLU).

Vytlačenie naprogramovaných predajných jednotiek

Ak chcete skontrolovať správnosť naprogramovaných jednotiek, stlačte v tomto režime kláves  (ŠEK). Ak sa nachádzate v režime programovania, stlačte najprv kláves   (PRIRÁŽKA) a potom kláves  (ŠEK). Vytlačenie práve editovaného nastavenia predajnej jednotky je možné stlačením klávesu  (EAN).

PROGRAMOVANIE TOVAROVÝCH POLOŽIEK - PLU

Na pokladnici Euro-200TE/TX máte možnosť naprogramovať až 2 400 tovarových položiek (verzie s prídavným pamäťovým modulom až 10 000 tovarových položiek). Pri tovarovej položke sa programuje 6 základných častí:

- 1) cena PLU
- 2) príznak 1
- 3) príznak 2
- 4) linkované PLU
- 5) názov - popis PLU
- 6) čiarový kód PLU

Postup zmeny počtu tovarových položiek v pokladnici

Dôležité upozornenie: Pri zmene počtu tovarových položiek sa vymažú všetky už naprogramované nastavenia a preto pred zmenou počtu tovarových položiek vytvorte zálohu všetkých tovarových položiek na PC pomocou programu Euro2A alebo programom, ktorý používate na spravovanie položiek.

Pokladnica povolí zmeniť počet tovarových položiek PLU v rozsahu 100 - 10 000 PLU s krokom 100 PLU.

Odporúčaný postup pri zmene počtu PLU:

- 1) vykonať uzávierku PLU,
- 2) vykonať Z dennú uzávierku,
- 3) odzálohovať databázu PLU (lebo pri zmene počtu PLU sú položky v pokladnici zmazané),
- 4) stiahnuť a vymazať textový a binárny žurnál.

Postup zmeny počtu PLU je nasledovný:

- 1) prepnite pokladnicu do P režimu   (REŽIM),
- 2) zadajte kód       (NÁSOBIŤ),
- 3) zadajte nový počet PLU s krokom 100 PLU,



Počet PLU: 2400
Rozsah 100-10000

4. potvrdíte nastavenie tlačidlom  (MEDZISÚČET) alebo zrušíte tlačidlom  (ZMAZAŤ).
Následne je potrebné naprogramovať tovarové položky.

Postup pri programovaní:

- 1) Prepnete pokladnicu do programovacieho režimu „P“ stlačením   (REŽIM).
- 2) Pokiaľ chcete programovať PLU s konkrétnym číslom, zadajte ho a stlačte kláves  (PLU). Pokiaľ číslo nezadáte, programovanie začne od prvého PLU. Na displeji sa zobrazí poradové číslo programovaného PLU a popis „PLU cena“.



- 3) Zadajte cenu pre programované PLU. Maximálne však osem číslic, vrátane desatinných. Pokiaľ pri zadávaní urobíte chybu, k pôvodnému nastaveniu sa môžete vrátiť stlačením klávesu  (ZMAZAŤ). Stlačením klávesu  (MEDZISÚČET) pokračujete programovaním prvého príznaku PLU.
- 4) Na displej sa zobrazí v druhom riadku číslo aktuálneho PLU a popis „PLU Príz. 1“ a v prvom riadku displeja bude zobrazená aktuálna hodnota príznaku. Stlačením klávesu  (SPOLU) ukončíte programovanie PLU (nasledujúce kroky neprebehnú).



- 5) Zadajte prvú skupinu príznakov PLU a orientujte sa podľa tabuľky 3.21. Pokiaľ pri zadávaní urobíte chybu, k pôvodnému nastaveniu sa môžete vrátiť stlačením klávesu  (ZMAZAŤ). Nastavením tovarovej položky ako popisnej je pri jej použití pri predaji vytlačený len jej názov. Takejto položke sa neinkrementuje počítadlo predaných kusov a nemá predajnú cenu. Položka označená ako vratný obal slúži na predaj vratnej fľaši alebo jej výkup (vrátenie obalu). Na vratný obal nie je možné aplikovať prirážku alebo zľavu.

Tabuľka 3.21 - Vysvetlivky k prvej skupine príznakov tovarových položiek

Čísl.	Zákl. nastav.	Význam	Platné hodnoty
1	0	Priradenie položky tovaru (PLU) k daňovej hladine	0 – položka tovaru bez dane, 1 – k hladine č. 1, 2 – k hladine č. 2, 3 – k hladine č. 3, 4 – k hladine č. 4, 5 – k hladine č. 5, 6 – k hladine č. 6
2-3	01	Priradenie položky tovaru k skupine tovaru	1-30
4	0	Popisná položka tovaru	0 – nie, 1 – áno
5	0	Typ položky tovaru	0 – normálna položka tovaru, 1 – predaj jednej položky
6	0	Vratný obal	0 - tovarová položka nie je vratný obal 1 - tovarová položka je vratný obal
7	0	Možnosť predaja	0 – zakázaný predaj, 1 – zadávanie ceny z klávesnice, 2 - predaj iba s naprogramovanou cenou, 3 – možnosť zadania ceny a použitia naprogramovanej ceny pri predaji

- 6) Stlačením  (MEDZISÚČET) uložíte zmeny v prvej skupine príznakov a pokračujte programovaním druhého príznaku PLU pre aktuálne PLU. Displej zobrazí číslo aktuálneho PLU a popis „PLU Príz.2“ v druhom riadku a v prvom riadku zobrazí aktuálne nastavenia druhej skupiny príznakov. Stlačením  (SPOLU) ukončíte programovanie PLU (nasledujúce kroky neprebehnú).



- 7) Zadajte druhú skupinu príznakov PLU a orientujte sa podľa tabuľky 3. 22. Nesprávne zadané číslice zmažte klávesom **C** (ZMAZĎ) (ZMAZĎ).

Tabuľka 3.22 - Vysvetlivky k druhej skupine príznakov tovarových položiek

Čisl.	Zákl. nastav.	Význam	Platné hodnoty
1-2	1	Pripojenie predajnej jednotky k položke tovaru	1 – priradenie prvej predajnej jednotky, 2-8 – priradenie ďalších predajných jednotiek
3	0	Výpis stavu zásob tovarových položiek na uzávierke PLU a uzávierke Zásob PLU	0 – nie, 1 – áno
4	1	Možnosť predaja, keď je zásoba záporná	

- 8) Stlačením klávesu **MS** (MEDZISÚČET) uložíte zmeny v druhej skupine príznakov a prejdete na programovanie linkovaného PLU. Zadajte poradové číslo tovarovej položky, ktorá má byť predaná spolu s programovanou tovarovou položkou. K programovanej položke je možné nalinkovať ľubovoľnú položku z rozsahu položiek okrem seba. Linkovaná môže byť aj popisná položka alebo vratný obal.



Stlačením klávesu **MS** (MEDZISÚČET) sa uloží naprogramovaná linkovaná položka a pokračujete programovaním názvu PLU pre aktuálne PLU.

- 9) Zadajte názov/popis PLU, maximálne 24 znakov (alebo 12 dvojítych). Postup pri editácii textov je opísaný na konci kapitoly. Nesprávne zadané znaky môžete zmazať pomocou klávesu **C** (ZMAZĎ) (ZMAZĎ).



- 10) Stlačením klávesu **MS** (MEDZISÚČET) sa uloží názov PLU a pokračujte programovaním čiarového kódu. Displej zobrazí v druhom riadku poradové číslo PLU a popis „PLU č. kód“, v prvom riadku je zobrazený platný čiarový kód pre programované PLU. Stlačením **SPOLU** (SPOLU) ukončíte programovanie PLU (nasledujúce kroky neprebehnú).

- 11) Zadajte čiarový kód daného PLU pomocou klávesnice alebo zosnímaním skenerom (skener musí byť pripojený a nakonfigurovaný). Nesprávne zadané číslice môžete zmazať pomocou klávesu **C** (ZMAZĎ) (ZMAZĎ).



- 12) Stlačte **MS** (MEDZISÚČET). Pokiaľ ste zadali kód, ktorý je v pokladnici už priradený inému PLU, pokladnica Vás na to upozorní zobrazením „KÓD UŽ EXISTUJE“ a tiež zobrazí číslo PLU, ktoré má rovnaký čiarový kód. Ak zadaný čiarový kód neexistuje, tak sa k programovanému PLU priradí.



- 13) Po zadaní čiarového kódu pokladnica pokračuje programovaním ďalšieho PLU; pokračujte krokom 3). Stlačením klávesu  (SPOLU) ukončíte programovanie PLU.

Rýchle programovanie ceny PLU

Ak potrebujete meniť len ceny viacerých položiek, môžete to vykonať nasledujúcim spôsobom:

- 1) Pokladnicu prepnite do režimu programovania „P“ stlačením   (REŽIM).
- 2) Zadajte číslo PLU a stlačte kláves  (CENA). Na displeji je v druhom riadku zobrazené aktuálne číslo položky a informácia o programovaní ceny a v prvom riadku naprogramovaná cena položky. Zadajte novú cenu (maximálne 8 číslic, vrátane dvoch desatinných) a stlačte kláves  (MEDZISÚČET) pre uloženie zmeny.



- 3) Pokladnica sa nastaví na programovanie ceny nasledujúcej položky. Ak chcete naprogramovať cenu ktorejkoľvek inej položky, je to možné v časti programovanie cien položiek zadaním čísla PLU a stlačením klávesu  (PLU), čím sa presuniete na požadované PLU. Programovanie cien položiek môžete kedykoľvek ukončiť stlačením klávesu  (SPOLU).

Programovanie zásob PLU

Pokladnica eviduje stav zásob pre každý tovar (PLU). Tento stav zásob je možné zmeniť prepísaním novej hodnoty, doplnením alebo odobratím zásoby. Ak potrebujete meniť naprogramovaný stav zásob, urobte to podľa nasledujúceho postupu:

- 1) Pokladnicu prepnite do programovacieho režimu „P“   (REŽIM).
- 2) Zadajte číslo PLU a stlačte kláves  (VÁHY). Na displeji sú v prvom riadku zobrazené aktuálne zásoby položky a v druhom riadku aktuálne číslo položky a informácia o programovaní zásob. Zadajte hodnotu zásoby (maximálne 9 číslic, z toho 3 desatinné) a podľa typu zmeny zásoby stlačte kláves podľa nižšie uvedeného postupu. Maximálna hodnota zásoby môže byť 999 999,999. Pri zadávaní celých čísel stačí zadať celú časť a stlačiť kláves  (BODKA).



- 3) Zadajte hodnotu zásob (maximálne 9 číslic, z toho 3 desatinné) a stlačte:
 - kláves  (MEDZISÚČET), aby ste prepísali terajšie zásoby zadaným číslom,
 - kláves  (PRIRÁŽKA), aby ste pridali zadanú hodnotu k terajším zásobám
 - kláves  (ZLAVA), aby ste odobrali zadanú hodnotu, čiže odčítali od terajších zásob.

Stav zásob je automaticky upravovaný predajom alebo vrátením položiek v registračnom režime.
- 4) Po stlačení klávesu sa systém nastaví na programovanie zásoby nasledujúcej položky. Ak chcete naprogramovať zásoby ktorejkoľvek inej položky, je to možné v časti programovanie zásob položiek zadaním čísla PLU a stlačením klávesu  (VÁHY). Programovanie zásob položiek môžete kedykoľvek ukončiť stlačením klávesu  (SPOLU).

Oprava alebo prehliadanie naprogramovaných údajov PLU

- 1) Pokladnicu prepnite do programovacieho režimu „P“ stlačením   (REŽIM).
- 2) Zadajte číslo PLU a stlačte kláves  (PLU). Ak má položka naprogramovaný čiarový kód, môžete ho nasnímať priamo z obalu tovaru, a tým sa nastaví systém na programovanie položky s týmto čiarovým kódom.
- 3) Začnite programovať ako pri programovaní PLU.
- 4) Naprogramované tovarové položky môžete vytlačiť stlačením  (ŠEK) (prerušenie tlačie zoznamu naprogramovaných PLU prerušíte stlačením klávesu  (ZMAZAŤ)). Práve editovaný údaj tovarovej položky vytlačíte stlačením klávesu  (EAN).
- 5) Krok 2 môžete použiť kedykoľvek na presun k inej položke. Programovanie položiek môžete kedykoľvek ukončiť stlačením klávesu  (SPOLU).

Vytlačenie nastavenia PLU

Naprogramované hodnoty si môžete overiť ich vytlačením po stlačení klávesu  (ŠEK) v režime programovania tovarových položiek - PLU. Ak sa nachádzate v inom režime programovania, stlačte kláves  (SPOLU), potom kláves  (PLU) a následne kláves  (ŠEK). Vytlačené budú iba tie položky, ktoré majú povolený predaj (keď 6. číslica 1. príznaku PLU je rôzna od nuly). Vytlačenie konkrétnej naprogramovanej hodnoty PLU je možné stlačením  (EAN).

PROGRAMOVANIE VEDĽAJŠEJ MENY

Pokladnica pracuje s hlavnou menou (Euro) a jednou vedľajšou menou, ktorou môže byť ľubovoľná cudzia mena. V pokladnici je prednastavená vedľajšia mena USD.

Postup programovania je následovný:

- 1) Prepnete pokladnicu do režimu „P“ (programovací) stlačením   (REŽIM).
- 2) Stlačte kláves  (ZÁSUVKA).
- 3) Zadajte názov vedľajšej meny (maximálne na 3 znaky) a potvrdte názov stlačením  (MEDZISÚČET).
- 4) Programovanie pokračuje zadaním výmenného kurzu medzi hlavnou a vedľajšou menou. Zadajte kurz a stlačte  (MEDZISÚČET).
- 5) Nastavte príznaky vedľajšej meny. Popis príznakov je zhrnutý v tabuľke 3.23. Stlačte tlačidlo  (MEDZISÚČET) na uloženie hodnoty príznakov.

Tabuľka 3.23 Popis programovania vedľajšej meny

Číslica	Nast. hodnota	Význam	Platné hodnoty
1	0	Spôsob zaokrúhľovania	0 – od 5 hore, 1 – hore, 2 – dole, 3 – štvrtinové
2	2	Počet desatinných miest pre zobrazovanie hodnoty nákupu v danej cudzej mene	0 - 3
3	2	Počet desatinných miest pre zaokrúhľovanie hodnoty nákupu v danej cudzej mene	0 - 2

6) V poslednom kroku sa pomocou príznaku "Povol.meny" povolí alebo zakáže vedľajšia mena a operácie s ňou. Na povolenie zadajte „1“ a na zakázanie vedľajšej meny zadajte „0“. Uložte a ukončíte programovanie vedľajšej meny stlačením tlačidla  (MEDZISÚČET). Zatlčením  (MEDZISÚČET) sa uložia nastavenia pre vedľajšiu menu.

* Nastavenie názvu a kurzu je podmienené vykonaním dennej uzávierky a zmena príznaku je podmienená vykonaním uzávierky pokladníkov.

POSTUP PROGRAMOVANIA A PÍSANIA TEXTOV

Pri programovaní textov, ktoré sú tlačené na účtenky (logo, názov položky, mená účtujúcich a pod.) sa používajú klávesy numerickej časti klávesnice. Na jednotlivých klávesoch sú v hornej časti umiestnené čísla a v dolnej časti písmena abecedy a niektoré znaky.

V národných verziách sú na klávesoch zobrazené všetky znaky, ktoré obsahuje abeceda. Pri programovaní veľkých písmen abecedy musíte pridržať klávesu  (SHIFT) a stlačiť príslušný kláves. Napríklad písmeno „a“ naprogramujete jedným stlačením klávesu , písmeno „F“ naprogramujete pridržením klávesu  (SHIFT) a trojnásobným stlačením klávesu , písmeno „š“ šesťnásobným stlačením klávesu , číslo „5“ šesťnásobným stlačením klávesu , medzeru naprogramujete stlačením klávesu .

Znaky, ktoré nie sú zobrazené na klávesoch sú uvedené v nasledujúcom zozname: „ ‘ “ (2 × ) , „ ; “ (3 × ) , „ < “ (4 × ) , „ > “ (5 × ) , „ = “ (6 × ) , „ ? “ (7 × ) a „ \$ “ (8 × ) .

Pri programovaní a editácii textov je možné stlačením klávesu  (NÁSOBIŤ) zvoliť režim zadávania znakov a to veľké písmená, číslice alebo malé písmená. Pri nastavení režimu sa na displeji zobrazuje informácia „ABC“ , „123“ alebo „abc“ .

Obrázok 3.1 Rozloženie numerickej klávesnice

7 ! " # %	8 ABCÁÄÇ	9 DEFDÉ
4 GHI	5 JKLL	6 MNOÓO
1 PQRSRŠ	2 TUVTÚ	3 WXYZŹŽ
0 &()'+	00 	. -./: @

Numericke klávesy

Ak chcete vytačiť znaky dvojitej šírky, pred stlačením príslušného klávesu je potrebné stlačiť kláves   . Na displeji je pred takýmto znakom zobrazený plný znak. Ak sa v textovom režimci vyskytujú za sebou znaky, ktoré sa nachádzajú na rovnakom klávese, pre ich programovanie stlačte príslušný kláves toľkokrát, koľko je potrebné, chvíľku počkajte a potom stláčajte kláves znova. Ak sa v textovom režimci vyskytujú za sebou znaky, ktoré prislúchajú rôznym klávesom, je možné tieto klávesy stlačiť okamžite po sebe (bez počkania). Ak sa pri zadávaní znakov pomýlite, klávesom  (ZMAZAT) postupne vymažete chybné zadané znaky a pokračujte v písaní.

PROGRAMOVANIE ZÁKLADNEJ KLÁVESNICE

Programovanie klávesnice je umožnené len prostredníctvom komunikácie s PC (programom Euro2A). Každému klávesu s výnimkou niektorých špeciálnych klávesov   (REŽIM a SHIFT) je možné priradiť dve ľubovoľné funkcie a tým si upraviť rozloženie funkcií na klávesnici:

1. funkcia, ktorá sa vykoná bez predchádzajúceho stlačenia klávesu  (SHIFT),
 2. funkcia, ktorá sa vykoná, ak je predtým stlačený kláves  (SHIFT).
- Kláves  (REŽIM) nie je možné naprogramovať, lebo slúži na prepínanie režimov a na návrat pokladnice z úsporného režimu.
 - Kláves  (SHIFT) nie je možné zameniť za inú funkciu.
 - Numerickej klávesom (viď Obr.3.1) nie je možné priradiť sekundárnu funkciu (t.j. funkciu so SHIFT-om).
 - V prípade, že pri programovaní klávesov nebude ani jednému klávesu priradená jedna z funkcií nevyhnutných pre základné ovládanie pokladnice -  (MEDZISÚČET),  (SPOLU),  (ZMAZAŤ), tak pri programovaní užívateľ bude na túto skutočnosť upozornený, naprogramovanie klávesov však prebehne.

Dôležité upozornenie: návrat rozloženia klávesov do pôvodného stavu (štandardné rozloženie) sa uskutoční zadáním     v X režime alebo prostredníctvom počítača (program Euro2A).

PROGRAMOVANIE KLÁVESOV VOLITEĽNEJ DOPLNKOVEJ KLÁVESNICE

Programovateľná klávesnica je doplnkovou výbavou pokladnice. Programovanie klávesnice je realizovateľné ručne sekvenciami klávesov na pokladnici alebo jednoduchšie prostredníctvom komunikačného programu Euro2a na PC.

Postup popisuje, akým spôsobom zmeníte nastavenie programovateľného klávesu voliteľnej membránovej klávesnice pokladnice. Jednému klávesu môžete priradiť postupnosť funkcií (funkčných klávesov; max.16), ktorá bude generovaná po stlačení daného klávesu.

Programovanie klávesu začína v programovacom režime, stlačením zvolíte programovateľný kláves, ktorého nastavenie chcete zmeniť.

1. Na displeji sa zobrazí číslo programovateľného klávesu, informácia o programovaní názvu „NÁZOV TLĀč“ a aktuálny názov klávesu.
2. Zadajte nový názov a potvrďte ho stlačením klávesu  (MEDZISÚČET). V prípade, ak chcete potvrdiť aktuálnu hodnotu názvu, stlačte kláves  (MEDZISÚČET). Stlačením klávesu  (SPOLU) programovanie klávesu ukončíte.
3. Ak ste zmenili názov klávesu, pokladnica zaktualizuje jeho nastavenie a vytlačí na účtenku informáciu o programovaní názvu (číslo programovateľného klávesu, názov zmeneného parametra) „NÁZOV KLÁVESU“ a nový názov.
4. Následne sa na displeji zobrazí číslo programovateľného klávesu, informácia o programovaní funkcie a jej číslo „01 .Funkcia“ a textový popis nastavenej hodnoty klávesu.
5. Stlačením klávesu  (NÁSOCIŤ) zvolíte režim programovania klávesu. Na displeji sa zobrazí výzva na stlačenie klávesu. Stlačením funkčného klávesu priradíte jeho funkciu danému klávesu. Týmto postupom sa priradia postupne funkcie danému klávesu, alebo stlačením programovateľného klávesu potvrdíte priradenie funkcie programovateľného klávesu. Pokladnica zaktualizuje nastavenie klávesu a vytlačí na účtenku informáciu o jeho zmene (číslo programovateľného klávesu a typ záznamu „01.

KLÁVES", informáciu o programovaní funkcie a jej číslo „01.FUNKCIA“ a naprogramovanú funkciu). Programovanie potom pokračuje programovaním nasledujúceho klávesu, alebo programovaním prvého klávesu, ak bol programovaný posledný kláves.

6. Ak ste nezvolili režim programovania klávesu, stlačením  (MEDZISÚČET) potvrdíte aktuálne nastavenie a programovanie pokračuje v kroku 4. zobrazením ďalšej funkcie daného klávesu. Ak bola zobrazená posledná (naprogramovaná) funkcia, zobrazí sa záznam nasledujúceho klávesu alebo prvého klávesu (pokiaľ bol programovaný posledný kláves) a programovanie pokračuje v bode 1.
7. Stlačením klávesu  (SPOLU) programovanie končí. Stlačením ľubovoľného tlačidla na doplnkovej klávesnici (vľavo) sa ukončí programovanie sekvencie pre tlačidlo a prejde sa na programovanie ďalšieho tlačidla v poradí.

Zmazanie funkcie klávesu

Zmazanie funkcie klávesu sa uskutoční, ak v bode 4.- programovanie funkcie klávesu stlačíte kláves  (ZMAZAT).

Na displeji sa zobrazí upozornenie „Zmazat' funkciu?“ a očakáva sa potvrdenie, alebo zamietnutie operácie. Stlačením klávesu  (ZMAZAT) potvrdíte vymazanie funkcie klávesu, alebo stlačením klávesu  (MEDZISÚČET) vymazanie funkcie klávesu zamietnete. V tom prípade sa pokračuje v mieste, v ktorom bolo programovanie prerušené. Pokiaľ sa potvrdilo vymazanie, pokladnica vymaže obsah funkcie klávesu a vytlačí na účtenku informáciu o jeho zmene (číslo programovateľného klávesu a typ záznamu) „02.Tlačidlo“, informáciu o programovaní funkcie a jej číslo „01.Funkcia“ a textový popis vymazania hodnoty funkcie klávesu „vymazané“. Pokračuje sa v mieste, v ktorom bolo programovanie prerušené.

Tlač názvu programovateľného klávesu

Názov programovateľného klávesu sa vytlačí, ak v bode 1.- programovanie názvu klávesu stlačíte kláves  (EAN).

Na účtenku sa vytlačí číslo programovateľného klávesu a názov parametra „Názov tlačidla“ a aktuálna hodnota názvu.

Tlač funkcie klávesu

Funkcia programovateľného klávesu sa vytlačí, ak v bode 4. - programovanie funkcie klávesu stlačíte kláves  (EAN).

Na účtenku sa vytlačí číslo programovateľného klávesu a typ záznamu „01.Tlačidlo“, informácia o programovaní funkcie a jej číslo „01.Funkcia“, a textový popis aktuálnej hodnoty funkcie klávesu.

Tlač nastavenia všetkých klávesov

Nastavenie všetkých klávesov programovateľného klávesu sa vytlačí, ak v bode 1. - programovanie názvu klávesu, alebo v bode 4. (programovanie funkcií klávesu) stlačíte kláves  (ŠEK).

Na displeji sa zobrazí a na účtenku sa vytlačí informácia o tlačí programovateľných klávesov „Prog.klávesnice“ a pre každý naprogramovaný kláves sa vytlačí:

- číslo programovateľného klávesu a typ záznamu „01. KLÁVES“,
- názov parametra „NÁZOV KLÁVESU“ a názov klávesu,
- pre každú naprogramovanú funkciu klávesu vytlačí číslo funkcie a názov parametra „1.FUNKCIA“ a textový popis aktuálnej hodnoty funkcie klávesu, čím programovanie klávesu končí.

***REGISTRAČNÝ REŽIM
POKLADNICE***

V nasledujúcich kapitolách sú popísané funkcie pokladnice, ktoré môžete využívať v registračnom režime. V tomto režime si pokladnica uchováva všetky finančné operácie. Všetky nižšie popísané funkcie si môžete najprv vyskúšať v tréningovom režime bez uchovávania finančných údajov v pokladnici (keď je už pokladnica uvedená do prevádzky - sfiskalizovaná).

Pred uvedením do prevádzky pokladnica tlačí v každom treťom riadku výstupu text „Skúška pokladnice“. Takéto účtenky nie je možné použiť ako daňový doklad a slúžia len na odskúšanie práce s pokladnicou.

Uvedením pokladnice do prevádzky budú vynulované všetky počítačové pokladnice.

Podľa zákona č. 289 / 2008 Z. z. §7 odst. 4) elektronickú registračnú pokladnicu môže uvádzať do prevádzky len servisná organizácia. Servisná organizácia uvádza elektronickú registračnú pokladnicu do prevádzky zaznamenaním údajov uvedených v § 4 ods. 4 písm. a) "do fiskálnej pamäte; túto skutočnosť servisná organizácia zaznamená do knihy elektronickej registračnej pokladnice s uvedením dátumu a času a záznam potvrdí odtlačkom pečiatky, ak ju servisná organizácia má vyhotovenú, a podpisom fyzickej osoby, ktorá elektronickú registračnú pokladnicu uviedla do prevádzky, s uvedením jej mena a priezviska."

Údaje, ktoré sa zaznamenávajú do fiskálnej pamäte sú definované v § 4 ods. 4 písm. a):

1. ochranný znak,
2. daňový kód elektronickej registračnej pokladnice,
3. obchodné meno, sídlo alebo miesto podnikania podnikateľa a predajné miesto, ak je odlišné od sídla alebo miesta podnikania,
4. daňové identifikačné číslo, ak podnikateľ nie je platiteľom dane z pridanej hodnoty,
5. identifikačné číslo pre daň z pridanej hodnoty, ak podnikateľ je platiteľom dane z pridanej hodnoty,
6. dátum a čas uvedenia elektronickej registračnej pokladnice do prevádzky,
7. sadzba dane z pridanej hodnoty pre minimálne tri sadzby dane z pridanej hodnoty,
8. minimálne dve meny.

Od uvedenia pokladnice do prevádzky musí byť na každom pokladničnom doklade vytlačený ochranný znak:



Podľa §4 ods 2. písm. a) bod 7 musí elektronická registračná pokladnica zabezpečovať vytlačenie ochranného znaku len na pokladničnom doklade a dennej uzávierky, a to až po vytlačení iných údajov uvedených v § 8 ods. 1 a § 12 ods. 2.

ODPORÚČANÝ POSTUP PRE MANAŽÉRA NA ZAČIATKU DŇA

- 1) Skontrolujte, či je dostatok papierovej pásky v tlačiarňi pre denný predaj. Ak je to potrebné, vložte nový kotúčik papiera.
- 2) Vytlačte „X“ uzávierku a presvedčte sa, či:
 - a) dátum a čas sú nastavené správne,
 - b) bola urobená denná uzávierka.
- 3) Presvedčte sa, či je v zásuvke dostatok drobných peňazí.
- 4) Vloženie hotovosti do zásuvky zaznamenajte pomocou zadania číselnej hodnoty vkladu a klávesu   (VKLAD).

STAVY A FUNKCIE, KTORÉ JE POTREBNÉ POZNAŤ PRED ZAČIATKOM ÚČTOVANIA

Ak sú na klávese dve funkcie, funkcia v dolnej časti klávesu je vybraná priamym stlačením, pri výbere hornej funkcie je potrebné pred vlastným stlačením pridržať kláves  (SHIFT).

Upozornenie na chybu - kláves ZMAZAŤ

Pri chybnom použití funkčného klávesu alebo pri prekročení rozsahu účtovania sa ozve výstražný tón a na displeji sa zobrazí popis chyby. Chybu a výstražný tón odstránite stlačením klávesu  (ZMAZAŤ). Potom zadajte správnu postupnosť.

Príhlásenie pokladníka - kláves HESLO

Pokladnica umožňuje naprogramovať až šesť tajných identifikačných čísel (hesiel) pokladníkov. Heslá pokladníkov a tiež aj mená pokladníkov sa naprogramujú v programovacom režime. Ak chcete využiť funkciu identifikácie pokladníka, zadajte heslo a stlačte  (HESLO). Ak žiadate dodatočné utajenie, stlačte kláves  (HESLO) pred zadaním čísla. Na displeji sa zobrazí „HESLO“. Zadávané heslo pokladníka sa na displeji nezobrazí. Ak ste zadali nesprávne heslo, pokladnica zobrazí chybovú správu „Chybné heslo“, zapne výstražný tón a systém sa neodblokuje. Zadajte správne heslo, stlačte kláves a systém sa odblokuje. Táto funkcia umožňuje používať pokladnicu len povereným osobám. Ak je v pamäti naprogramované meno pokladníka, po jeho príhlásení sa jeho meno vytlačí vždy v záhlaví účtenky.

Odhlásenie pokladníka - kláves HESLO

Aby bola pokladnica vždy chránená pred nepovolaným používaním, je potrebné, aby na konci účtovania stlačil pokladník kláves  (HESLO). Na displeji pokladnice sa zobrazí „HESLO“ a až do zadania správneho hesla a stlačenia klávesu  (HESLO) nie je možné vykonávať žiadne účtovanie a nedá sa otvoriť peňažná zásuvka pokladnicou. Túto funkciu použijeme napr. pri striedaní pokladníkov alebo opustení pokladnice.

Klávesy pre určenie platby HOTOVOSŤ, ŠEK a KREDIT

Všetky obchodné transakcie sú ukončené stlačením niektorého z klávesov pre určenie platby. Podľa spôsobu zaplatenia účtu (v hotovosti, kreditnou kartou, šekom a pod.) transakciu ukončíme stlačením jedného z klávesov  (SPOLU),  (KREDIT) a  (ŠEK).

Ak v účtenke boli zrušené všetky položky alebo na účtenke boli tlačené len popisné texty (medzisúčet rovný nule), tak nie je možné ukončiť účtenku platbou šekom, kreditom alebo hotovosťou a je potrebné anulovať účtenku klávesami   .

Pred samotným stlačením tlačidla pre určenie platby, je možné zadať hodnotu, ktorú chce zákazník zaplatiť danou platbou. Pokiaľ je daná hodnota menšia ako požadovaná čiastka, pokladnica vyzve na doplatenie zostávajúcej čiastky (možnosť kombinovať jednotlivé platby), v opačnom prípade pokladnica zobrazí čiastku, ktorú je potrebné vydať.

VZOR ZÁKLADNÝCH POSTUPOV PRI ÚČTOVANÍ

- 1) Pokladnicu prepnite do registračného režimu „R“
 (REŽIM).
- 2) Zadajte kód predávanej položky.
- 3) Stlačte kláves  (PLU).
- 4) Opakujte bod č. 2 alebo 3 pre každú položku.
- 5) Stlačte kláves  (MEDZISÚČET). Na displeji sa zobrazí celková hodnota predaja s daňou.
- 6) Oznámte čiastku zákazníkovi.
- 7) Zadajte čiastku, ktorú Vám zákazník dal a stlačte zodpovedajúci kláves platby:  (SPOLU),  (ŠEK) alebo  (KREDIT).
- 8) Pripojená peňažná zásuvka sa otvorí, na displeji sa zobrazí čiastka, ktorú máte zákazníkovi vrátiť.
- 9) Odtiahnite účtenku a podajte ju zákazníkovi súčasne s výdavkom.

Popis vzorovej účtenky:

- 1 - hlavička (logo) účtenky, identifikačné údaje prevádzky,
- 2 - identifikačné údaje subjektu,
- 3 - dátum,
- 4 - čas,
- 5 - číslo pokladnice a číslo účtenky,
- 6 - meno pokladníka,
- 7 - názov položky,
- 8 - priradená daňová hladina,
- 9 - predané množstvo a jednotková cena,
- 10 - predajná cena položky,
- 11 - súčet základu dane z pridanej hodnoty (12) a výšky dane z pridanej hodnoty (13) v členení podľa sadzieb,
- 12 - základ dane z pridanej hodnoty, ak podnikateľ je platiťelom dane z pridanej hodnoty v členení podľa sadzieb,
- 13 - výška dane z pridanej hodnoty alebo údaj o oslobodení od dane z pridanej hodnoty, ak podnikateľ je platiťelom dane z pridanej hodnoty v členení podľa sadzieb,
- 14 - súčet základov dane z pridanej hodnoty, ak podnikateľ je platiťelom dane z pridanej hodnoty,
- 15 - súčet výšky daní z pridanej hodnoty, ak podnikateľ je platiťelom dane z pridanej hodnoty,
- 16 - hodnota nákupu,
- 17 - poradové číslo pokladničného dokladu od poslednej Z finančne uzávierky,
- 18 - daňový kód pokladnice,
- 19 - ochranný znak označujúci každý platný fiskálny doklad.
- 20 - dolné textové logo.

Obrázok 4.1 Vzorová účtenka nákupu

1	VEVERIČKA Potraviny Prešov		

	Ďakujeme za návštevu		
	D O V I D E N I A		
2	DIČ:	0123456789777	
	Štv.	14-01-2010	3
5	01:0040	10:22:54	4
		Roháčová	6
7	Čierny chlieb		
	1x1.34	=1.34 A	
	Pražená káva		
9	1x2.50	2.50 A	8
	Ovocný čaj		
	1x2.42	2.42 A	10

	ZDANITEĽNE A	6.26	11
	ZÁKLAD DANE A	5.22	12
	DPH A 20.00%	1.04	13
	ZÁKLAD DANE CELKOM	5.22	14
	DPH CELKOM	1.04	15
	CELKOM EUR	6.26	
	HOTOVOŠŤ EUR	6.26	16
	POKL. DOKLAD Č.	0027	17
	DKP:	123456789767	18
			19
	Ďakujeme D O V I D E N I A		
	Tešíme sa na Vašu ďalšiu návštevu		
			20

ÚČTOVANIE POMOCOU TOVAROVÝCH SKUPÍN (ODDELENÍ)

Aby sme mali lepší prehľad o tržbách za jednotlivé druhy tovarov, môžeme tovar rozdeliť do tovarových skupín. Pod pojmom tovarová skupina rozumieme skupinu tovaru podľa druhu (mliečne výrobky, pečivo, alkohol a pod.),

alebo podľa sadzby dane (DPH 19% a pod.). Pokladnica Euro-200TE/TX umožňuje používať pri účtovaní 30 tovarových skupín.

Registráciu tovaru uskutočňujeme zadaním poradového čísla skupiny (1-30) a ukončujeme klávesom tovarovej skupiny **DPT** (napr. **5** ALLC **DPT**, **1** PRABR **5** ALLC ...). Po stlačení klávesu tovarovej skupiny sa táto registrácia pripočítava k predaju v tejto tovarovej skupine. Tovarové skupiny sú naprogramované tak, aby po stlačení klávesu tovarovej skupiny bola k hodnote tovaru priradená správna daňová sadzba, maximálne účtovateľná čiastka, predprogramovaná cena, názov a ďalšie parametre. Hodnoty predaja sa uchovávajú v pamäti pokladnice a sú podkladom pre uzávierku pokladnice po tovarových skupinách.

Pri účtovaní sa používajú numerické klávesy **0** ALLC - **9** PRABR a klávesy tovarových skupín **DPT** (DPT) (viď obrázok 2.4). Účtovať pomocou tovarových skupín môžete aj stlačením priamej klávesy tovarovej skupiny. Tovarové skupiny 1 až 10 môžete načítať stlačením priameho klávesu tovarovej skupiny **DPT 6 DPT 1** - **SHIFT DPT 10 DPT 5**.

Základné účtovanie pomocou skupín

Pokladnica môže byť naprogramovaná tak, že pre účtovanie pomocou tovarových skupín je možné použiť cenu naprogramovanú alebo zadanú z klávesnice. Ak je možné použiť obidva spôsoby, pokladnica uprednostňuje cenu zadanú z klávesnice.

Účtovanie pomocou skupín s možnosťou zadania ceny tovaru

- pomocou klávesu DPT: **DPT** (DPT)

Krok č.	Stlačiť
1.	4 GR 0 ALLC 0 ALLC CENA 7 % DPT
2.	5 ALLC . -IB 2 TYPY CENA 1 PRABR 0 ALLC DPT
3.	MS MEDZISUČET
4.	SPOLU HOTOVOST

MEDZISUČET	
EUR	9.20

DPT 07	
1,4.00	= 4.00 G
DPT 10	
1,5.20	= 5.20 G
MEDZI SUČET	9.20

NEZDANI TELNE G	9.20
ZÁKLAD DANE CELKOM	9.20
DPH CELKOM	0.00
CELKOM EUR	9.20

HOTOVOSŤ EUR	9.20

- pomocou priamych klávesov tovarových skupín **DPT 6 DPT 1** - **SHIFT DPT 10 DPT 5**

Krok č.	Stlačiť
1.	8 ANULAC * 0 DPT 6 DPT 1
2.	9 DANE 2 TAVBA 0 AUT. SHIFT DPT 7 DPT 2
3.	MS MEDZISÚČET
4.	SPOLU HOTOVOSŤ

```

DPT01
1.8.00           = 8.00 G
DPT07
1.9.20           = 9.20 G
MEDZI SÚČET           17.20
-----
NEZDANI TELNÉ G       17.20
ZÁKLAD DANE CELKOM   17.20
DPH CELKOM           0.00
CELKOM EUR           17.20
-----
HOTOVOSŤ EUR       17.20
    
```

Účtovanie pomocou skupín s naprogramovanou cenou tovaru

Príklad: Naprogramovaná cena skupiny 1 je 2,70 Eur a skupiny 2 je 3,40 Eur.

- pomocou klávesu DPT: **DPT** (DPT)

Krok č.	Stlačiť
1.	1 POKRAB DPT
2.	2 TAVBA DPT
3.	MS MEDZISÚČET
4.	SPOLU HOTOVOSŤ

```

DPT01
1.2.70           = 2.70 A
DPT02
1.3.40           = 3.40 A
MEDZI SÚČET           6.10
-----
ZDANI TELNÉ A         6.10
ZÁKLAD DANE A         5.13
DPH A 19.00%          0.97
ZÁKLAD DANE CELKOM   5.13
DPH CELKOM           0.97
CELKOM EUR           6.10
-----
HOTOVOSŤ EUR       6.10
    
```

- pomocou priamych klávesov tovarových skupín: **DPT 6 DPT 1** **DPT 7 DPT 2**

Krok č.	Stlačiť
1.	DPT 6 DPT 1
2.	DPT 7 DPT 2
3.	MS MEDZISÚČET
4.	SPOLU HOTOVOSŤ

```

DPT01
1.4.53           = 4.53 G
DPT02
1.2.34           = 2.34 G
MEDZI SÚČET           6.87
-----
NEZDANI TELNÉ G       6.87
ZÁKLAD DANE CELKOM   6.87
DPH CELKOM           0.00
CELKOM EUR           6.87
-----
HOTOVOSŤ EUR       6.87
    
```

Opakované účtovanie pomocou skupín

Ak predávate viac kusov rovnakého tovaru, nemusíte opakovane zadávať cenu. Po zadaní ceny opakovane stlačíte kláves príslušnej tovarovej skupiny.

- pomocou priamych klávesov tovarových skupín: DPT 6 DPT 1 – DPT 7 DPT 2

Krok č.	Stlačiť
1.	3 1 2 DPT 7 <small>WYVYZE PORABE TUVU DPT 7 DPT 2</small>
2.	DPT 7 <small>DPT 7 DPT 2</small>
3.	DPT 7 <small>DPT 7 DPT 2</small>

DPT 02	
1+3.12	= 3.12 €
DPT 02	
1+3.12	= 3.12 €
DPT 02	
1+3.12	= 3.12 €

- pomocou klávesu DPT: DPT (DPT)

Krok č.	Stlačiť
1.	3 1 2 CENA 1 6 DPT <small>WYVYZE PORABE TUVU CENA PORABE MNOGO DPT</small>
2.	DPT
3.	DPT

DPT 16	
1+3.12	= 3.12 €
DPT 16	
1+3.12	= 3.12 €
DPT 16	
1+3.12	= 3.12 €

Násobenie údajov pri účtovaní pomocou skupín

- násobenie údajov s možnosťou zadania ceny tovaru

Príklad: Zákazník kupuje 12 kusov rovnakého tovaru po 1,62 Eur.

Krok č.	Stlačiť
1.	1 2 ⊗ <small>PORABE TUVU MNOZSTV</small>
2.	1 6 2 DPT 7 <small>PORABE MNOGO TUVU DPT 7 DPT 2</small>
resp.	(1 6 2 CENA 2 DPT) <small>PORABE MNOGO TUVU CENA TUVU DPT</small>

DTP 02	
12+1.62	= 19.44 €

- násobenie údajov s naprogramovanou cenou tovaru.

Príklad: Zákazník kupuje 12 kusov rovnakého tovaru s naprogramovanou cenou 1,42 Eur.

Krok č.	Stlačiť
1.	1 2 ⊗ <small>PORABE TUVU MNOZSTV</small>
2.	DPT 7 <small>DPT 7 DPT 2</small>
resp.	(2 DPT) <small>TUVU DPT</small>

DTP 02	
12+1.42	= 17.04 €

Jednotkovú cenu môžete násobiť aj necelým číslom (1,5; 0,125 a pod.). Násobenie číslami s desatinnou časťou často používame pri predaji váženého tovaru (mäso, zelenina, šaláty, a podobne), kde je určená jednotková cena (napríklad za 1 kg, za 100g, a pod.). Maximálne číslo, ktorým sa dá násobiť je 10 000.

Účtovanie rozdelenej ceny pomocou skupín

Pokladnicu je možné naprogramovať na účtovanie rozdelenej ceny. Funkciu je potrebné naprogramovať cez druhý systémový príznak, číslicu 5 nastaviť na 0.

- Účtovanie rozdelenej ceny s možnosťou zadania ceny tovaru

Príklad: Cena je určená na balenie 5 kusov tovaru (napríklad krabička žiaroviek). Zákazník kupuje len 3 kusy. Zákazník teda zaplatí tri pätiny ceny celej krabičky (5 kusov).

Krok č. Stlačiť

1.

2.

3.

resp. ()

DPT 02
3/5 * 3.12 = 1.87 €

- Účtovanie rozdelenej ceny s naprogramovanou cenou tovaru.

Príklad: Naprogramovaná cena balenia s 5 kusmi tovaru (napríklad krabička žiaroviek) je 2,25 Eur. Zákazník kupuje len 3 kusy. Zákazník teda zaplatí tri pätiny ceny celej krabičky (5 kusov).

Krok č. Stlačiť

1.

2.

3.

resp. ()

DPT 02
3/5 * 2.25 = 1.35 €

Účtovanie dvakrát násobenej ceny pomocou skupín

Pokladnica sa dá naprogramovať na dvojnásobné násobenie ceny. Funkciu dvojnásobného násobenia ceny je potrebné nastaviť v programovacom režime v 2. systémovom príznaku, číslica 5 na hodnotu 1.

- Účtovanie dvakrát násobenej ceny s možnosťou zadania ceny tovaru.

Príklad: cena je určená na meter štvorcový. Zákazník kupuje 3x5 metrov.

Krok č. Stlačiť

1.

2.

3.

resp. ()

DPT 02
3 * 5 * 3.12 = 46.80 €

- Účtovanie dvakrát násobenej ceny s naprogramovanou cenou tovaru.

Príklad: Naprogramovaná cena na meter štvorcový je 3,20 Eur. Zákazník kupuje 3x5 metrov.

Krok č.	Stlačiť
1.	3  <small>WYWIŻ</small> <small>MAJĄC</small>
2.	5  <small>PAŁKI</small> <small>MAJĄC</small>
3.	DPT 7 DPT 2
resp.	(2 <small>TRZY</small> DPT)

DPT 02
3 + 5 + 3 . 20 = 48.00 A

Účtovanie predaja jednotlivej položky pomocou skupín

Príklad: V niektorých prevádzkach sa často predáva jediná položka, napr. cigarety. S cieľom zjednodušiť predaj takýchto položiek je možné naprogramovať tovarovej skupine cenu, názov a v príznakoch nastaviť druhú číslicu príznaku na 1. V registračnom režime stlačením klávesu takto naprogramovanej tovarovej skupiny sa zaúčtuje daná skupina a automaticky sa ukončí účtenka. Takáto skupina sa nazýva skupina pre predaj jednotlivej položky. V príklade je naprogramovaná cena 2,70 v skupine 4.

Krok č.	Stlačiť
1.	DPT 9 DPT 4 (4 <small>ONE</small> DPT)

DPT 04
1 . 2 . 70 = 2.70 A

ZDANI TELNE A 2.70
ZAKLAD DANE A 2.27
DPH A 19.00% 0.43
ZAKLAD DANE CELKOM 2.27
DPH CELKOM 0.43
CELKOM EUR 2.70

HOTOVOST EUR 2.70

Ak už boli vykonané iné transakcie pred predajom jednotlivej položky, nevykoná sa automatické ukončenie transakcie a je možné doučtovať ďalší tovar.

PREDAJ TOVARU POMOCOU POLOŽIEK TOVARU - PLU

Tovarovým položkám sú pridelené čísla (čísla PLU), napr. maslo RAMA-5, mlieko polotučné-23, Rum-189 a pod. V pokladnici sú pod jednotlivými číslami PLU naprogramované údaje o tovare - názov, cena, priradenie ku tovarovej skupine, čiarový kód, príznaky a pod. Zadaním čísla PLU a stlačením klávesu **PLU** (PLU) v registračnom režime sa údaje automaticky vyhľadajú v pamäti pokladnice a zaúčtujú sa.

Účtovanie pomocou PLU umožňuje viesť evidenciu o predaji jednotlivých položiek, na účtenke vyvolať názvy jednotlivých položiek z pamäte pokladnice, automaticky vyvolať cenu a transakciu zaradiť do tovarových skupín. Odstraňuje chyby personálu pri účtovaní, názvami každej položky na účtenke sprehľadňuje predaj a zvyšuje rýchlosť účtovania.

Pri tomto spôsobe účtovania získate prehľad o predaji každej jednotlivej položky. Účtovanie pomocou PLU sa s výhodou používa pri práci s počítačom a so snímačom čiarového kódu.

Základné účtovanie pomocou PLU

Krok č.	Stlačiť
1.	1 POKAS PLU
2.	2 TUVU PLU
3.	MS MESSAČET
4.	SPOLU MESSAČET

SYR ENCIÁN	
1.2.70	= 2.70 A
MASLO FLÓRA	
1.3.12	= 3.12 A
MEDZI SUČET	5.82

ZDANI TEĽNÉ A	5.82
ZÁKLAD DANE A	4.89
DPH A 19.00%	0.93
ZÁKLAD DANE CELKOM	4.89
DPH CELKOM	0.93
CELKOM EUR	5.82

HOTOVOŠŤ EUR	5.82

Násobenie pri účtovaní pomocou PLU

Príklad 1: Zákazník kupuje 12 kusov rovnakej položky "Čierny chlieb" (PLU1) s naprogramovanou cenou 2,14 Eur.

Krok č.	Stlačiť
1.	1 POKAS 2 TUVU ⊗ MESSAČET
2.	1 POKAS PLU

ČIERNY CHLIEB	
12 * 2.14	= 25.68 A

Jednotkovú cenu môžete násobiť aj necelým číslom (1,5; 0,125 a pod.). Násobenie číslami s desatinnou časťou často používame pri predaji váženého tovaru (mäso, zelenina, šaláty, a podobne), kde je určená jednotková cena (napríklad za 1 kg, za 100g, a pod.). Maximálne číslo, ktorým sa dá násobiť je 10 000.

Príklad 2: Zákazník kupuje 12 kusov rovnakej položky tovaru (PLU1) s cenou 2,05 Eur, zadanej z klávesnice.

Krok č.	Stlačiť
1.	1 POKAS 2 TUVU ⊗ MESSAČET
2.	2 TUVU 0 RY* 5 JELC CENA
3.	1 POKAS PLU

ČIERNY CHLIEB	
12 * 2.05	= 24.60 A

Predaj jednotlivých položiek tovaru pomocou PLU

V niektorých prevádzkach sa často predáva jediná položka, napr. cigarety. S cieľom zjednodušiť predaj takýchto položiek je možné naprogramovať do PLU príznak jednotlivkej položky (viď programovanie PLU) a stlačením čísla a klávesu **PLU** (PLU) sa naučtuje položka, automaticky sa ukončí predaj a otvorí sa pripojená zásuvka. Toto PLU má nastavený príznak na predaj jedinej položky (viď príznaky PLU). V príklade je naprogramovaná cena 5,50 Eur pre PLU 4.

Krok č.	Stlačiť
1.	4 PLU

```

CIGARETY
1,5.50          = 5.50 A
-----
ZDANI TEĽNE A   5.50
ZAKLAD DANE A   4.62
DPH A 19.00%    0.88
ZAKLAD DANE CELKOM 4.62
DPH CELKOM      0.88
CELKOM EUR      5.50
-----
HOTOVOŠŤ EUR    5.50

```

Keď bola prevedená iná transakcia pred predajom jednotlivej položky, neuskutoční sa celkové ukončenie transakcie a je možné doúčtovať ďalší tovar.

Použitie inej ako naprogramovanej ceny PLU

Pokladnica môže byť naprogramovaná tak, že pre účtovanie pomocou tovarových položiek je možné použiť cenu naprogramovanú alebo zadanú z klávesnice. Ak je možné použiť obidva spôsoby, uprednostňuje sa cena zadaná z klávesnice.

Zákazník dostal špeciálnu cenu, ale dané PLU už má cenu naprogramovanú. V nasledujúcom príklade PLU č. 3 má naprogramovanú cenu 2,79 Eur, ale špeciálna cena je 2,05 Eur.

Krok č.	Stlačiť
1.	2 0 5 CENA
2.	3 PLU

```

ČIERNY CHLIEB
1,2.05          = 2.05 A

```

Účtovanie rozdelenej ceny pomocou PLU

Pokladnicu je možné naprogramovať na účtovanie rozdelenej ceny. Funkciu je potrebné naprogramovať cez druhý systémový príznak, kde číslicu 5 nastavíte na hodnotu 0.

Príklad: Cena je určená na balenie po 5 kusov tovaru (napríklad krabička syra) v cene 1,56 Eur. Zákazník kupuje len 3 ks.

Krok č.	Stlačiť
1.	3 MAZOR
2.	5 MAZOR
3.	2 PLU

```

SYR KARIČKA
3/5, 1.56      = 0.94 A

```

Účtovanie dvakrát násobenej ceny pomocou PLU

Pokladnicu je možné naprogramovať na dvojnásobné násobenie ceny. Funkciu je potrebné naprogramovať cez druhý systémový príznak, kde číslicu 5 nastavíte na hodnotu 1.

Príklad: Cena je určená na meter štvorcový. Zákazník kupuje 3 x 5 m.

Krok č.	Stlačiť
1.	3 WYTYZ  NAODST
2.	5 JILLE  NAODST
3.	2 TWTV PLU

KOBEREC
3 × 5, 1.56 = 23.40 €

ĎALŠIE MOŽNOSTI PREDAJA

Úctovanie tovaru pomocou čiarového kódu

- predaj nasnímaním čiarového kódu

K pokladnici je možné pripojiť snímač čiarových kódov. Predaj tovaru pomocou tohto snímača spočíva v jednoduchom zosnímaní čiarového kódu z obalu tovaru. Pre správnu funkčnosť snímača čiarového kódu s pokladnicou je potrebné správne naprogramovať parametre snímača a pokladnice (5. systémový príznak a Programovanie čiarových kódov PLU).

Príklad: Predaj 3ks tovaru pomocou snímača čiarových kódov.

Krok č.	Stlačiť
1.	3 WYTYZ  NAODST
2.	zosnímanie čiarového kódu

MASLO RAMA
3 × 3.49 = 10.47 €

- Predaj tovaru pomocou ručne zadaného čiarového kódu.

V nutných prípadoch, keď nastane porucha snímača čiarového kódu, je možné vykonať predaj tovaru ručným zadaním čiarového kódu priamo cez klávesnicu.

Príklad 1: Predaj jedného tovaru s čiarovým kódom 8586001760096.

Krok č.	Stlačiť
1.	 EAN
2.	8 AKKAK 5 JILLE 8 AKKAK 6 MRODO 0 AIZ* 0 AIZ* 1 POKSA ... 6 MRODO
3.	 EAN

PIVO 12%
1 × 1.24 = 1.24 €

Príklad 2: Predaj 5 kusov tovaru s čiarovým kódom 8586001760096.

Krok č.	Stlačiť
1.	5 JILLE  NAODST
2.	 EAN
3.	8 AKKAK 5 JILLE 8 AKKAK 6 MRODO 0 AIZ* 0 AIZ* 1 POKSA ... 6 MRODO
4.	 EAN

PIVO 12%
5 × 1.24 = 6.20 €

Vážené a cenové čiarové kódy

Pokladnica je schopná spracovať aj čiarové kódy obsahujúce hmotnosť tovaru alebo cenu tovaru. Odporúčaný prefix pre zakódovanie množstva je 27, 28 alebo 29 a pre zakódovanie ceny 24, 25 alebo 26.

Vážený čiarový kód má formát:

PPXXXXVMMMMMK, kde PP je prefix čiarového kódu, XXXX je číslo PLU (0001 – 9999), V je kontrolná číslica váhy, MMMMM je hmotnosť tovaru na tri desatinné miesta a K je kontrolná číslica čiarového kódu. Ten istý formát má aj cenový čiarový kód, ale MMMMM je cena tovaru, nie hmotnosť.

Obrázok 4.2 Vážený čiarový kód



Pri váženom (cenovom) čiarovom kóde, v závislosti od nastavenia šiesteho (v TX verzii tretieho) rozšíreného príznaku, je PLU vyhľadávané buď na základe čísla PLU alebo na základe 6-tich začiatkových číslic EAN kódu medzi naprogramovanými čiarovými kódmi tovarových položiek. Pre naprogramovanie váženého (cenového) čiarového kódu je potrebné pri programovaní danej tovarovej položky zadať alebo zoskenovať vážený (cenový) čiarový kód v celej jeho dĺžke. Pri vyhľadávaní sa však bude brať do úvahy len prvých 6 číslic z celého EAN kódu.

Zadanie množstva pomocou pripojených elektronických váh

Pokladnica Euro-200TE/TX je schopná načítavať hmotnosť váženého tovaru priamo z pripojených elektronických váh. Komunikácia s váhami je možná len v režime „R“ alebo „T“. Elektronické váhy sa pripájajú k pokladnici cez port, ktorý bol nastavený v systémovom príznaku 5b.

Po vyvolaní komunikácie (načítavanie hmotnosti) s elektronickými váhami stlačením klávesu  (VÁHY) je možné meniť hmotnosť váženého tovaru (pridávať alebo uberať tovar) dovedy, pokiaľ na klávesnici nestlačíte ďalší kláves. Po načítaní hmotnosti váženého tovaru do pokladnice stačí zadať kód položky a stlačiť kláves  (PLU). Ak hmotnosť na váhach nie je ustálená, alebo je záporná, prípadne nulová, tovar nie je možné zaúčtovať.

Príklad: Predaj tovaru č. 21 (PLU 21) s načítaním hmotnosti 0,253 kg z elektronických váh.

Krok č.	Stlačiť
1.	
2.	načítavanie hmotnosti z váh
3.	



Ak je v systémovom príznaku č. 5b (Tabuľka 3.6) nastavené použitie dvoch váh, pokladnica pri vážení postupuje nasledujúcim spôsobom:

1. hmotnosť z prvých váh načítame stlačením klávesu (VÁHY),
2. pre načítanie hmotnosti priamo z druhých váh stlačte kombináciu kláves (VÁHY),
3. po vyvolaní komunikácie s prvými váhami je možné stláčaním tlačidla (VÁHY) realizovať prepnutie komunikácie na druhé váhy.

S ktorými váhami momentálne pokladnica komunikuje je indikované na displeji vľavo dole.

Pre správnu činnosť elektronických váh pripojených k pokladnici je potrebné naprogramovať v programovacom režime pokladnice typ pripojených váh (5b. Systémový príznak).

O možnosti pripojenia konkrétnych typov elektronických váh sa informujte u svojho dodávateľa pokladnice.

Predaj pomocou externej PC klávesnice

K pokladnici Euro-200TE/TX je možné pripojiť externú PC klávesnicu. Predaj pomocou tejto klávesnice je obdobný ako predaj cez internú klávesnicu pokladnice.

Ak je na klávesoch viac znakov, jednotlivé znaky je potrebné vyberať nasledovne: Znak v dolnej časti klávesu je vybraný priamym stlačením. Pri výbere horného znaku je potrebné pred samotným stlačením klávesu podržať kláves „SHIFT“. Pri výbere horného znaku vpravo je potrebné pred samotným stlačením klávesu podržať kláves „Alt“.

Kláves TAB má na PC klávesnici funkciu (REŽIM) .

O možnosti pripojenia externej PC klávesnice k pokladnici sa informujte u svojho dodávateľa pokladnice.

Obrázok 4.3 - Rozloženie klávesov na PC klávesnici pre pokladnice Euro-200TE/TX

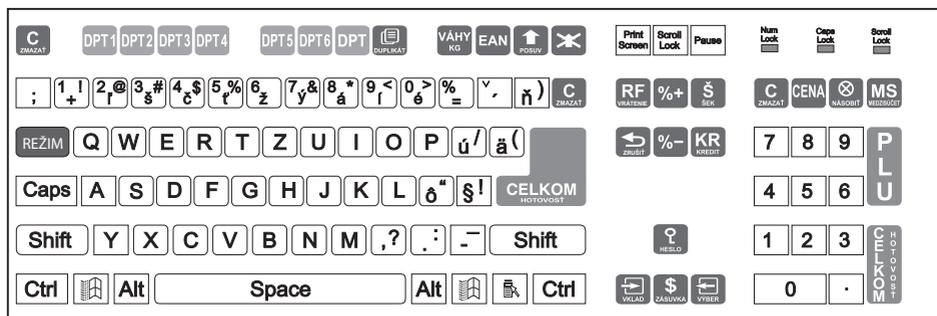

PREDAJ LINKOVANÝCH POLOŽIEK

V prípade ak chcete s predávaným PLU predaj aj iný tovar alebo vratný obal, môžete využiť funkciu linkovaných položiek. K hlavnej položke (master) prilinkujete iný tovar (link). Príkladom môže byť aj akcia, kde k

jednému tovaru ponúkate iný za akčnú cenu. Pri programovaní položky (master) sa nastaví číslo položky, ktorú chceme predaf spolu s hlavnou položkou (viď kapitola Programovanie tovarových položiek).

Pri predaji prilinkovanej položky sú kontrolované podmienky jej predaja rovnako, ako pri predaji hlavnej (linkujúcej) položky, t. j. napr. ak má prilinkovaná položka zakázaný predaj, nebude predaná.

Pre prácu s linkovanými položkami platia tieto pravidlá:

- Zrušením linkujúcej položky z nákupu sa automaticky zruší aj prilinkovaná položka.
- Vrátením linkujúcej položky sa automaticky zaúčtuje aj vrátenie prilinkovanej položky.
- Prilinkovaná položka sa zaúčtuje s rovnakým množstvom ako linkujúca položka.
- Zaúčtovanie zľavy/prirážky na linkujúcu položku sa neprejaví na prilinkovanej položke.
- Cena linkujúcej položky zadaná z klávesnice sa neuplatní u prilinkovanej položky.

POPISNÉ PLU

Niekedy je žiaduce pri predaji položky pridať ešte doplňujúci text, ktorý by bližšie identifikoval položku alebo rozšíril popis, prípadne iný informačný text.

Príklad: V predajni predávame jogurty rôznych výrobcov, ale rovnakých príchuťí. V pokladnici si naprogramujeme napr. pre posledné položky názvy príchuťí jogurtov (jahodový, malinový, lesná zmes...) a položke nastavíme príznak, že pôjde o popisnú položku (1. príznak PLU, 4. číslica). Ďalšou možnosťou je prilinkovanie popisného PLU priamo k položke.

Po predaji jogurtu napr. Jogurt XXX 120g (XXX meno výrobcu), chceme bližšie identifikovať tento jogurt, tak k nemu "predáme" popisnú položku, ktorá nemá žiadnu cenu. Na doklade sa po predaji pred názvom popisnej položky vytlačí znak "#" (tento znak nie je možné zrušiť).

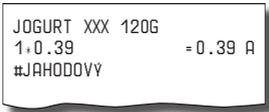

JOGURT XXX 120G
1.0.39 = 0.39 R
#JAHODOVY

VRATNÉ OBALY

Príkladom vratného obalu môže byť zálohový obal alebo prepravka.

Príklad: Pri predaji piva sa predáva aj vratný obal fľaša, ktorú je možné späť vykúpiť. Fľaša je teda vratným obalom. Pri programovaní vratných obalov je nutné nastaviť 1. príznak PLU, konkrétne 6. číslicu. Pri predaji tovaru, ku ktorému patrí vratný obal, využite možnosť operácie linkovaných položiek.

Celkový počet a množstvo vykúpených (vrátených) obalov je možné zistiť na dennej Z uzávierke a uzávierke pokladníkov v počítadle ZÁPORNÉ POLOŽKY.

Pre výkup vratných obalov použijete operáciu vrátenia (viď kapitola Vrátenie tovaru).

OPRAVY, STORNÁ

Mazanie

Príklad: Zadáli ste nesprávnu cenu, ale nebola ešte vytlačená. V tomto príklade číslo 1230 bolo zadané chybné namiesto správneho čísla 1290.

Krok č.	Stlačíť					
1.	<table border="1"> <tr> <td>1 POMBA</td> <td>2 TUTU</td> <td>3 WYTYZ</td> <td>0 A07*</td> <td>C ZNAKAT</td> </tr> </table>	1 POMBA	2 TUTU	3 WYTYZ	0 A07*	C ZNAKAT
1 POMBA	2 TUTU	3 WYTYZ	0 A07*	C ZNAKAT		
2.	<table border="1"> <tr> <td>1 1*%N</td> <td>2 ABCAC</td> <td>9 WYTYZ</td> <td>0 &(!)*</td> </tr> </table>	1 1*%N	2 ABCAC	9 WYTYZ	0 &(!)*	
1 1*%N	2 ABCAC	9 WYTYZ	0 &(!)*			

Storno

Funkcia storno sa používa len na opravu predaných položiek v jednom konkrétnom, ešte neukončenom nákupe.

- Storno poslednej načítavanej položky - priame storno.

Priklad: Posledná predaná položka bola chybné zaúčtovaná a je ju nutné stornovať na doklade. Stlačením klávesu  (STORNO) vystornujeme (zrušíme z nákupu) poslednú predanú položku PLU alebo predanú tovarovú skupinu DPT. V nasledujúcom príklade bola chybné načítovaná cena 1,25 Eur namiesto 1,35 Eur.

Krok č.	Stlačíť				
1.	<table border="1"> <tr> <td>1 POMBA</td> <td>2 TUTU</td> <td>5 JALC</td> <td>DPT 7 DPT 2</td> </tr> </table>	1 POMBA	2 TUTU	5 JALC	DPT 7 DPT 2
1 POMBA	2 TUTU	5 JALC	DPT 7 DPT 2		
2.					
3.	<table border="1"> <tr> <td>1 POMBA</td> <td>3 WYTYZ</td> <td>5 JALC</td> <td>DPT 7 DPT 2</td> </tr> </table>	1 POMBA	3 WYTYZ	5 JALC	DPT 7 DPT 2
1 POMBA	3 WYTYZ	5 JALC	DPT 7 DPT 2		

DPT 02	1, 1.25	= 1.25 A
STORNO		
DPT 02	1, 1.25	= - 1.25 A
DPT 02	1, 1.35	= 1.35 A



- Storno jedného z predchádzajúcich záznamov (nie posledného vytlačeneho riadku) - nepriame storno.

Ak chcete stornovať v nákupe jeden z predchádzajúcich tovarov (nie posledný) je potrebné si ho pomocou špeciálnych klávesov zobrazíť na displej a stlačiť kláves  (STORNO). Popis špeciálnych klávesov:   (HESLO) - presun na predchádzajúcu položku nákupu  (ZÁSUVKA) - presun na nasledujúcu položku nákupu   (VÝBER) - presun o päť položiek naspäť   (VKLAD) - presun o päť položiek ďalej“.

Vyhľadávanie tovaru v zozname už predaných PLU je potrebné začať tlačidlami   (HESLO) - (presun na predchádzajúcu položku nákupu), alebo  (ZÁSUVKA) - (presun na nasledujúcu položku nákupu).

Priklad: Prvý záznam na účtenke (Syr Encián) je chybné zadaný.

Krok č.	Stlačíť		
1.	<table border="1"> <tr> <td>3 WYTYZ</td> <td>PLU</td> </tr> </table>	3 WYTYZ	PLU
3 WYTYZ	PLU		
2.	<table border="1"> <tr> <td>2 TUTU</td> <td>PLU</td> </tr> </table>	2 TUTU	PLU
2 TUTU	PLU		
3.	  (vyhľadanie položky)		
4.			

SYR ENCIÁN	1, 2.70	= 2.70 A
MASLO FLORA	1, 3.12	= - 3.12 A
STORNO		
SYR ENCIÁN	1, 2.70	= - 2.70 A

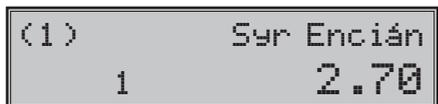

- Anulácia účtenky (storno celej účtenky)

Anulácia účtenky môže byť použitá pre úplné vynulovanie účtenky s naučtovaným tovarom pred stlačením klávesu  (SPOLU), teda pred ukončením nákupu.

Príklad: Zákazník sa rozhodol zrušiť celý nákup, položky už boli naučtované a vytlačené na doklade. Príklad predaja 3 položiek a následná anulácia celej účtenky:

Krok č.	Stlačiť
1.	 
2.	 
3.	 
4.	
5.	
6.	

DPT01	
1+3.12	= 3.12 A
DPT02	
1+1.86	= 1.86 A
DPT06	
2+0.63	= 1.26 A
MEDZI SÚČET	6.24
ANULACIA A ÚČTENKY	-6.24

ZÁKLAD DANE CELKOM	0.00
DPH CELKOM	0.00
CELKOM EUR	0.00

HOTOVOSŤ EUR	0.00

PERCENTUÁLNA PRIRÁŽKA A PERCENTUÁLNA ZĽAVA

Pokladnica umožňuje naprogramovať výšku percentuálnej prirážky a zľavy, tiež je umožnené naprogramovať limit pre ručné zadanie (aplikovanie) percentuálnej prirážky a zľavy (viď 7. a 8. systémový príznak).

Ak potrebujete použiť inú hodnotu ako je naprogramovaná, je možné ručne zadať percentuálnu hodnotu prirážky a zľavy, ktorá nesmie byť väčšia ako naprogramovaný limit.

Percentuálna prirážka alebo percentuálna zľava sa neaplikuje na položku vratný obal. Na účtenke, na ktorej sú začítované len vratné obaly, nie je možné aplikovať percentuálnu prirážku alebo zľavu.

Ak je začítovaná položka a k nej iná nalinkovaná položka tak aplikovaná percentuálna prirážka alebo zľava sa vypočíta s ceny linkujúcej položky (prvej).

Percentuálna prirážka

Príklad č.1: K špeciálnej objednávke sa pridáva percentuálna prirážka za zvláštne služby. V nasledujúcom príklade bola hodnota percentuálnej prirážky naprogramovaná na 5%.

Príklad: predaj tovaru s cenou 3,12 Eur a následná aplikácia naprogramovanej prirážky s hodnotou 5%.

Krok č.	Stlačiť
1.	   
2.	 

PRIRÁŽKA%+
0.16

DPT02	
1+3.12	= 3.12 A
PRI RÁŽKA%+	5.00%
	= 0.16

Príklad č.2: Použitie inej ako naprogramovanej percentuálnej prirážky. V pokladnici je naprogramovaný limit na hodnotu prirážky na 15%, v nákupe použijeme 10% prirážku zadanú ručne. Zadanie percentuálnej prirážky z klávesnice je možné len vtedy, ak zadaná hodnota nepresahuje naprogramovaný limit prirážky (systémový príznak č.7).

Krok č.	Stlačiť
1.	3 WYVZT 1 POKAS 2 WYU DPT 7 DPT 2
2.	1 POKAS 0 ALV+ SHIFT 5 %*

```
DPT 02
1+3.12           = 3.12 A
PRI RÁŽKA%+     10.00%
                 = 0.31
```

PRIRÁŽKA%+
0.31

Percentuálna zľava

Príklad: predaj tovaru s cenou 3,12 Eur a následná aplikácia naprogramovanej zľavy s hodnotou 10%.

Krok č.	Stlačiť
1.	3 WYVZT 1 POKAS 2 WYU DPT 7 DPT 2
2.	SHIFT 5 %*- KR ^-

```
DPT 02
1+3.12           = 3.12 A
ZĽAVA%-         10.00%
                 = -0.31
```

ZĽAVA%-
-0.31

Pri ručnom zadávaní percentuálnej zľavy, postupujte ako v prípade uvedenom hore - ručne zadanej percentuálnej prirážky. Použite ale tlačidlo pre zľavu **SHIFT** **5** %*- **KR**^- (ZĽAVA). Ručne zadať je možné percentuálnu zľavu do výšky naprogramovaného limitu pre zľavu (8.systémový príznak).

HODNOTOVÁ PRIRÁŽKA A HODNOTOVÁ ZĽAVA

Pokladnica umožňuje aplikovanie hodnotovej prirážky alebo zľavy na posledne zaúčtovanú položku alebo na všetky položky (na medzisúčet). Veľkosť zadanej hodnotovej prirážky alebo zľavy nemôže byť väčšia, ako je hodnota položky, prípadne hodnoty medzisúčtu, na ktorú je prirážka alebo zľava aplikovaná. Hodnotová prirážka alebo zľava sa neaplikuje na vratný obal. Na pokladničný doklad, ktorý obsahuje len vratné obaly, nie je možné aplikovať hodnotovú prirážku alebo zľavu.

Príklad č. 1: Použitie hodnotovej prirážky o veľkosti 0.55.

Krok č.	Stlačiť
1.	3 WYVOZ 1 ROBRAS 2 TUVU DPT 7 DPT 2
2.	5 ZLAV 5 ZLAV SHIFT CENA SHIFT %*

DPT 02
1+3.12 = 3.12 A
PRI RÁŽKA + = 0.55

Príklad č. 2: Použitie hodnotovej zľavy o veľkosti 2.00.

Krok č.	Stlačiť
1.	3 WYVOZ 1 ROBRAS 2 TUVU DPT 7 DPT 2
2.	2 TUVU . ZLAV SHIFT CENA SHIFT %* KR

DPT 02
1+3.12 = 3.12 A
ZLAVA - = -2.00

PERCENTUÁLNA PRIRÁŽKA A PERCENTUÁLNA ZĽAVA NA MEDZISÚČET

Percentuálnu prirážku alebo zľavu na medzisúčet je možné aplikovať na celý nákup po stlačení tlačidla **MS** (MEDZISÚČET). Postup je rovnaký ako pri percentuálnej prirážke alebo zľave, len pred aplikáciou je nutné stlačiť kláves **MS** (MEDZISÚČET). Prirážka/zľava na medzisúčet nezohľadňuje vrátené obaly.

Príklad:

PLU1
1+1.00 = 1.00 A
PLU LINK
1+2.00 = 2.00 A
PLU 2
1+2.00 = 2.00 A
PLU3
1+3.00 = 3.00 A
FLASA
1+2.00 = 2.00 G
MEDZI SÚČET 10.00
MEDZI SÚČET % 8.00
ZĽAVA %- 25.00%
= -2.00

HODNOTOVÁ PRIRÁŽKA A HODNOTOVÁ ZĽAVA NA MEDZISÚČET

Hodnotovú zľavu alebo prirážku na medzisúčet je možné aplikovať na celý nákup po stlačení tlačidla **MS** (MEDZISÚČET). Postup je rovnaký ako pri hodnotovej prirážke alebo zľave na PLU, len pred aplikáciou je nutné stlačiť kláves **MS** (MEDZISÚČET).

Na medzisúčet nie je možné aplikovať hodnotovú prirážku alebo zľavu v hodnote prevyšujúcej hodnotu medzisúčtu.

Hodnotová prirážka alebo zľava na medzisúčet sa neaplikuje na vratné obaly.

PLU 1	
1+1.00	= 1.00 A
PLU LINK	
1+2.00	= 2.00 A
PLU LINK	
1+2.00	= 2.00 A
PLU 3	
1+3.00	= 3.00 A
FLASA	
1+2.00	= 2.00 G
MEDZI SÚČET	10.00
ZĽAVA -	= -2.00

ZISTENIE INFORMÁCIÍ O TOVAROVEJ POLOŽKE

Pokladnica umožňuje zistiť informácie (vrátane ceny) pre položky priamo v "R" alebo "T" režime a to aj v už rozblokovanom nákupe. Zistenie ceny sa vykoná stlačením klávesov   (SHIFT PLU). Objaví sa výzva na zadanie čísla hľadaného PLU. Kód je možné zadať tromi spôsobmi:

1. „číslo“ +  (PLU) (alebo priame PLU z programovateľnej klávesnice),
2. naskenovanie čiarového kódu skenerom,
3. stlačenie klávesu  (EAN), zadanie čiarového kódu ručne, stlačenie klávesu  (EAN).

Následne sa zobrazí cena daného PLU. Prepínanie medzi zobrazovaním ceny, názvu, čiarového kódu a zásob je možné klávesom  (MEDZISÚČET). Zobrazené PLU je možné zaúčtovať klávesom  (NÁSOBIŤ) alebo zadáním množstva (celočíselného) a stlačením klávesu  (NÁSOBIŤ). Ukončenie dotazu na cenu bez zaúčtovania PLU je možné stlačením klávesov   (SHIFT PLU).

TLAČ REFERENČNÉHO ČÍSLA ALEBO ČÍSLA ZÁKAZNÍKA

Pri určitých transakciách je potrebné pre kontrolu vytlačiť na účtenke referenčné číslo. Referenčné číslo je možno zadať po stlačení klávesu  (EAN), pričom jeho zadávanie sa ukončuje klávesom  (ZÁSUVKA).

Referenčné číslo je možné zadať s dĺžkou do 18 číslic a je možné ho zadať na začiatku účtenky pred zaúčtovaním prvej položky alebo počas nákupu.

Popis „ČÍSLO DOKUMENTU“ je možné zmeniť v programovacom režime pokladnice v časti Programovanie funkčných textov.

Krok č. Stlačiť

1. 
2.       

ČÍSLO DOKUMENTU
#312085

Referenčné číslo je uložené do PC žurnálu pre potreby vyhodnocovania na strane PC.

Číslo zákazníka je možné zadávať aj pomocou snímača čiarových kódov. Takýto čiarový kód musí začínať prefixom „20“. Prečítanie čiarového kódu začínajúceho prefixom „20“ sa považuje za zadanie referenčného čísla.

AK je v režime výdaja tovaru vyžadovaná kontrola zákazníka (viď. tabuľka 3. 14, prvá číslica druhého rozšíreného príznaku), pre správnu kontrolu a vyhľadanie čísla zákazníka musí byť číslo zákazníka naprogramované v názve popisného PLU na 18 číslic.

Príklad: Ak je počet číslic čiarového kódu zákazníka napr. 13 (201700000177). Názov popisného PLU musí byť doplnený úvodnými nulami na 18 číslic (00000201700000177).

VKLAD HOTOVOSTI ALEBO ŠEKOV

Kláves   (VKLAD) sa používa na zaznamenávanie neobchodných platieb (vkladov). Príkladom je vloženie dennej počiatkovej hotovosti do zásuvky pokladnice. Pokladnica umožňuje vytlačiť doklad o vložení hotovosti. Ak pri vklade uvediete, tak doklad bude obsahovať aj meno vkladajúceho a dôvod vkladu. Meno a dôvod je možné zadať až na 24 znakov. Na vytlačennom doklade je ešte vyhradené miesto pre podpis vkladajúceho.

Operácia vklad hotovosti nie je povolená v T režime.

Krok č. Stlačiť

1.      

2. 

3. zadajte meno (nepovinné)

4. 

5. zadajte dôvod (nepovinné)

6. 

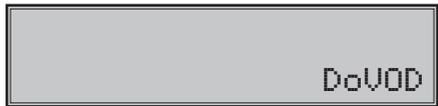

Zadanie mena vkladajúceho a dôvod vkladu je nepovinné. Ak nechcete zadávať tieto údaje, stačí ukončiť operáciu vkladu dvojitým stlačením klávesu  (MEDZISÚČET).

V prípade ak používate vedľajšiu menu napr. USD, je možné vykonať aj vklad hotovosti vo vedľajšej mene. Predpokladom tejto operácie je povolenie vedľajšej meny v menu programovania meny (kapitola Programovanie vedľajšej meny).

Postup vykonania je nasledovný: Klávesom  (CENA) sa prepnete na použitie vedľajšej meny, zadáte sumu vkladu, zatlačíte kláves  (SPOLU), zadáte meno a dôvod vkladu.

Je možné uskutočniť aj vklad šekov, v tomto prípade nepoužijete kláves  (SPOLU) ale kláves  (ŠEK).

Dôležité upozornenie: Podľa §9 bod 5:

“Doklady označené slovami „NEPLATNÝ DOKLAD“ alebo „VKLAD“ je podnikateľ povinný uchovávať po dobu jedného roka od konca kalendárneho roka, v ktorom boli vyhotovené”.

VÝBER HOTOVOSTI ALEBO ŠEKOV

Výdaj peňažnej hotovosti alebo šekov zo zásuvky pokladnice, ktorý nesúvisí s predajom, sa vykonáva pomocou klávesu **SHIFT** **EAN** (VÝBER). Operácia výber hotovosti nie je povolená v T režime. Túto funkciu používame napríklad pri odvode tržby pri striedaní pokladníkov alebo pri potrebe znížiť množstvo peňazí v zásuvke. Pokladnica umožňuje vytlačiť doklad o výbere hotovosti. Ak pri výbere uvediete, tak doklad bude obsahovať aj meno vyberajúceho a dôvod výberu. Meno a dôvod je možné zadať až na 24 znakov. Na vytlačennom doklade je ešte miesto pre podpis vyberajúceho.

Krok č.	Stlačiť
1.	2 0 0 0 0 SHIFT EAN
2.	SPOLU <small>HOTOVOST</small>
3.	zadajte meno (nepovinné)
4.	MS <small>MEZDISÚČET</small>
5.	zadajte dôvod (nepovinné)
6.	MS <small>MEZDISÚČET</small>



Zadanie mena vyberajúceho a dôvod výberu je nepovinné. Ak nechcete zadávať tieto údaje, stačí ukončiť operáciu výber dvojitým stlačením klávesu **MS** (MEDZISÚČET).

Pri výbere šekov je potrebné namiesto klávesu **SPOLU** (SPOLU) stlačiť kláves **S*** (ŠEK). V prípade ak používate vedľajšiu menu napr. USD, je možné vykonať aj výber hotovosti vo vedľajšej mene. Postup vykonania je nasledovný: Klávesom **CENA** (CENA) sa prepnete na použitie vedľajšej meny, zadáte sumu výberu, zatlačíte kláves **SPOLU** (SPOLU), zadáte meno a dôvod vkladu.

VRÁTENIE

Kláves **SHIFT** **RF** (VRÁTENIE) zaznamenáva transakciu vrátenia tovaru počas predaja tovarových položiek (napr. vrátenie vratného obalu), alebo ako samostatnú operáciu pri reklamácií tovaru.

Príklad č. 1: Vrátenie tovaru účtovaného cez druhú tovarovú skupinu s naprogramovanou cenou 2,52 Eur.

Po stlačení klávesu **SHIFT** **RF** (VRÁTENIE) sa na displeji zobrazí popis „VRÁTENIE TOVARU“. Po stlačení klávesu tovarovej skupiny sa v dolnom riadku na pravej strane zobrazí hodnota vráteného tovaru a počet vrátených kusov a v hornom riadku názov tovarovej skupiny.

Krok č.	Stlačíť
1.	 
2.	 

1	DPT02
	-2.52

VRÁTENIE TOVARU
DPT02
1,2.52 = -2.52 A

Príklad č. 2: Vrátene tovaru účtovaného cez trinástu tovarovú skupinu s cenou 3,12 Eur zadanou z klávesnice.

Krok č.	Stlačíť
1.	   
2.	    
resp.	(    )

VRÁTENIE TOVARU
DPT13
1,3.12 = -3.12 A

Príklad č. 3: Vrátene 3 kusov tovaru účtovaného cez trinástu tovarovú skupinu s cenou 3,12 Eur zadanou z klávesnice.

Krok č.	Stlačíť
1.	     
2.	    
resp.	(    )

VRÁTENIE TOVARU
DPT13
3,3.12 = -9.36 A

Príklad č. 4: Vrátene tovaru účtovaného cez PLU č. 3.

Krok č.	Stlačíť
1.	  
resp.	(  )
2.	

VRÁTENIE TOVARU
MASLO FLORA
1,3.12 = -3.12 A

Po stlačení klávesu   (VRÁTENIE) sa na displeji zobrazí popis „VRÁTENIE TOVARU“. Po zadaní čísla a stlačení klávesu PLU sa v 1. riadku zobrazí názov vráteného tovaru a v 2. riadku počet a hodnota vráteného tovaru (so záporným znamienkom).

Príklad č. 5: Vrátene 5 kusov tovaru účtovaného cez PLU č. 13 s cenou 3,12 Eur zadanou z klávesnice.

Krok č.	Stlačíť
1.	     
2.	    
resp.	(    )

VRÁTENIE TOVARU
ČOKOLADA
5,3.12 = -15.60 A

Príklad č. 6: Vrátanie tovaru účtovaného cez PLU č. 13 s cenou 3,12 Eur zadanou z klávesnice, platené šekom.

Krok č.	Stlačiť
1.	3 WYVYZ 1 POKAS 2 TUVU CENA
2.	SHIFT RF 1 POKAS 3 WYVYZ PLU
resp.	1 POKAS 3 WYVYZ SHIFT RF PLU)
3.	§ %*



V prípade, že je realizovaná reklamácia (vrátanie tovaru) a záporná hodnota pokladničného dokladu je potvrdená platbou **§ %*** (ŠEK), realizuje sa výdavok v ŠEKOCH. Obdobne platí aj pre **KR %*** (KREDIT).

ÚHRADA FAKTÚRY

Úhrada faktúry je špeciálny typ pokladničného dokladu, ktorý neobsahuje žiadne tovarové položky a slúži ako doklad k zaplateniu faktúry. Aby sme mohli vytvárať tento typ dokladu je nutné nastaviť jednu z daňových hladín na špeciálnu hodnotu, čím priradíme túto daňovú hladinu faktúram (viď kapitola Programovanie daňových sadzieb). V tejto daňovej hladine sa potom bude kumulovať celková suma za úhrady faktúr v rámci jedného obchodného dňa. Táto celková suma je potom spolu s počtom úhrad faktúr tlačенá na prehľadovej a dennej Z uzávierke.

Pre vytvorenie účtenky typu „úhrada faktúry“ je potrebné najprv zadať požadovanú sumu a potom stlačiť kláves **SHIFT § %*** (PRIRÁŽKA). V prípade vrátenia faktúry je nutné ešte pred samotnou sumou stlačiť kláves **SHIFT RF** (VRÁTENIE) a až potom zadať požadovanú sumu. Následne sa na displeji zobrazí požiadavka na zadanie čísla faktúry. Zadané číslo faktúry sa potvrdí klávesom **MS MEDZISÚČET** (MEDZISÚČET). Ak nechcete zadávať číslo faktúry stlačte priamo kláves **MS MEDZISÚČET** (MEDZISÚČET) bez zadávania čísla. Číslo faktúry môže obsahovať alfa-numerické znaky, pričom jeho maximálna dĺžka je 23 znakov. Režim pre zadávanie číslíc alebo písmen je možné prepínať klávesom **⊗ NÁSOBIŤ** (NÁSOBIŤ) počas zadávania čísla faktúry.

V rámci tejto účtenky nie je dovolené účtovať žiadne položky (PLU/tovarové skupiny), používať prirážky/zlavy ani zadávať referenčné číslo.

Účtenku je možné ukončiť dvoma spôsobmi:

vyplatením faktúry požadovaným typom platby **SPOLU HOTOVOŠŤ** (HOTOVOŠŤ), **§ %*** (ŠEK) alebo **KR %*** (KREDIT) rovnakým spôsobom ako pri platbách v nákupe, pričom je možné zadať aj platenú sumu

anuláciou účtenky klávesovou sekvenciou **MS MEDZISÚČET** **RF** (STORNO) **MS MEDZISÚČET** (MEDZISÚČET)

Príklad č. 1: Úhrada faktúry s cenou 123,45 Eur.

Krok č.	Stlačíť
1.	1 2 3 4 5 SHIFT § %*
2.	zadajte číslo faktúry (nepovinné)
3.	MS MEDZILUČI
4.	SPOLU HOTOVOSŤ

Č. FAKTÚRY

ÚHRADA FAKTÚRY
123.45

ÚHRADA FAKTÚRY
ČÍSLO FAKTÚRY :
#1234567890ABCDEF

CELKOM EUR 123.45

HOTOVOSŤ EUR 123.45

Príklad č. 2: Vrátene faktúry s cenou 20,90 Eur.

Krok č.	Stlačíť
1.	SHIFT RF
2.	2 0 9 0 SHIFT § %*
3.	zadajte číslo faktúry (nepovinné)
4.	MS MEDZILUČI
5.	SPOLU HOTOVOSŤ

Č. FAKTÚRY

ÚHRADA FAKTÚRY
-20.90

VRATENIE
ÚHRADA FAKTÚRY
ČÍSLO FAKTÚRY :
#1234567890ABCDEF

CELKOM EUR -20.90

HOTOVOSŤ EUR 0.00
VYDAŤ EUR 20.90

NEFINANČNÉ POHYBY PLU (LEN V TE VERZII)

V rámci registračného režimu je možné aktivovať štyri podrežimy, ktoré slúžia pre jednoduchšie zadávanie nefinančných pohybov PLU. Medzi nefinančné pohyby patria:

- príjem tovaru (s prírastkom zásoby)
- výdaj tovaru (s úbytkom zásob)
- objednávky (bez zmeny stavu zásob)
- inventúry (bez zmeny stavu zásob)

Nefinančné pohyby nie sú povolené v T režime.

Operácie v týchto podrežimoch neovplyvňujú finančné počítadlá. Operácie „Príjem“ a „Výdaj“ však ovplyvňujú stav zásob PLU. Správanie operácie „Výdaj“ je možné ovplyvniť nastavením tretej číslice druhého rozšíreného príznaku. Na rozdiel od registračného režimu sú v podrežimoch nefinančných pohybov zakázané niektoré operácie: účtovanie pomocou tovarových skupín, vrátenie tovaru a prirážky a zľavy.

1) V registračnom režime zadajte nasledovnú postupnosť klávesov pre tieto podrežimy:

1 MS MEDZISÚČET (JEDNA MEDZISÚČET) pre podrežim príjmu tovarov,

#1 PRÍJEM TOVARU

2 MS MEDZISÚČET (DVA MEDZISÚČET) pre podrežim výdaja tovarov.

Tento podrežim je dostupný len v tom prípade, ak v 2. rozšírenom príznaku 1. číslica nadobúda nenulovú hodnotu.

#2 VÝDAJ TOVARU

3 MS MEDZISÚČET (TRI MEDZISÚČET) pre objednávky

#3 OBJEDNÁVKA

4 MS MEDZISÚČET (ŠTYRI MEDZISÚČET) pre inventúru.

#4 INVENTÓRA

2) Zaúčtujte jednotlivé tovary v rámci daného podrežimu ako by ste zaúčtovali normálny nákup (s obmedzeniami popísanými vyššie).

3) Do registračného režimu sa vrátite stlačením postupnosti **5** MS MEDZISÚČET (PÄŤ MEDZISÚČET).



Účtenky, ktoré sú v týchto podrežimoch vytlačené, sú jasne označené druhom činnosti, ktorú ste vykonali. Súhrnné informácie o činnostiach vykonaných v podrežimoch nefinančných pohybov PLU sa nachádzajú v uzávierke pokladníkov a v uzávierke PLU.

Ak je nastavený druhý rozšírený príznak, číslica 2 na hodnotu 2, výdaj tovaru na pokladnici je možné začať po prepnutí do funkcie výdaja, zadaním čísla zákazníka, ktoré sa skontroluje v databáze názvov popisných PLU, a až potom je umožnený samotný výdaj. Na kontrolu čísla zákazníka sa používajú názvy popisných položiek PLU: v názve popisného PLU musí byť teda uložené maximálne osemnásťmiestne číslo, ktoré je zhodné s číslom zákazníka, ktorému povoľujeme výdaj tovaru. Ak číslo zákazníka má menej ako osemnásť miest, názov popisného PLU musí byť zľava doplnený nulami.

ÚČTOVANIE S CUDZOU MENOU

Pokladnica umožňuje prijať a zaevidovať aj platbu v jednej cudzej mene. Predpokladom je nastavenie možnosti použitia v nastavení pre vedľajšiu menu (viď. kapitola Programovanie vedľajšej meny).

Ak máte povolenú možnosť použiť vedľajšiu menu, nastavený správny kurz a názov meny, tak pri ukončení nákupu po zatlačení tlačidla **MS** (MEDZISÚČET) a následne klávesu **CENA** (CENA), pokladnica zobrazí výslednú cenu prepočítanú na vedľajšiu menu podľa nastaveného výmenného kurzu. Zadaťte hodnotu platby v cudzej mene a potvrdte klávesom **SPOLU** (SPOLU).

Je možné použiť aj kombinovanú platbu, t.j. časť peňazí je zaplatená vedľajšou a zvyšok hlavnou menou.

V prípade preplatku vedľajšou menou je výdavok vždy v hlavnej mene. Prepínanie medzi zobrazovaním výslednej sumy nákupu v hlavnej a vedľajšej mene sa vykonáva pomocou klávesu **CENA** (CENA). Pri platbe cudzou menou je možné použiť len platbu v hotovosti.

Evidencia platieb vo vedľajšej mene je tlačená na dennej uzávierke a uzávierke pokladníkov.

TLAČ KÓPIE POKLADNIČNÉHO DOKLADU

Pokladnica umožňuje vytlačenie kópie pokladničného dokladu a dokladu vkladu v R aj T režime. Takáto kópia neobsahuje ochranný znak a je označená textom "KÓPIA" a nie je ju možné použiť ako pokladničný doklad. Vytlačenie kópie vykonáte stlačením klávesu  (SHIFT REŽIM).

REŽIM PC ON-LINE

Režim PC ON-LINE: Údaje sú vysielané z PC do pokladnice

Programové vybavenie pokladnice umožňuje používať registračnú pokladnicu Euro-200TE/TX ako fiškálnu tlačiareň. Touto funkciou nahrádza pokladnica POS tlačiareň a fiškálny modul počítača. To znamená, že pokladnica vytlačí účtenku na základe dokladu vo Vami používanom programovom vybavení v PC.

Takéto používanie pokladnice je vhodné všade tam, kde jednoduchá pokladnica nestačí pre prácu s veľkým množstvom položiek a frekvencia predaja nie je príliš vysoká.

Popis práce v režime PC ON-LINE:

Pokladnicu spojte komunikačným káblom (RS-232 alebo USB) s PC a nastavte systémový príznak komunikácie s PC (5a). Pokladnica je pripravená na komunikáciu s počítačom (režim PC ON-LINE) v režime „R“ alebo „T“ vtedy, keď nie je rozúčtovaná žiadna účtenka (nie je rozblokovaný nákup). Z počítača je možné vyslať údaje o predaji PLU, vrátení PLU, prirážke alebo zľave na položku alebo na medzisúčet, o zrušení položky alebo celého nákupu, príkaz pre ukončenie nákupu, alebo príkaz pre ukončenie PC ON-LINE. Počas účtovania cez PC ON-LINE sa na displeji zobrazí „PC“.

V režime PC ON-LINE je klávesnica nefunkčná mimo klávesu  (ZMAZAŤ), ktorým je možné kedykoľvek PC ON-LINE opustiť. Z displeja bude odstránený popis „PC“.

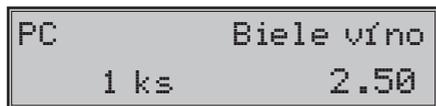

Po vypnutí pokladnice a opätovnom zapnutí je pokladnica pripravená pre bežný predaj.

Predajné údaje vysielané z počítača sú dopĺňané do finančných údajov tovarových skupín a daňových hladín. Hodnoty predaja sú zapisované pod špeciálnu tovarovú položku s názvom PC ON-LINE v pokladnici. Hodnoty predaja PC ON-LINE položky je možné vytlačiť a nulovať pomocou úplnej uzávierky PLU.

S naprogramovanými a predajnými údajmi špeciálnej tovarovej položky PC ON-LINE nie je možné manipulovať cez programové vybavenie Euro2A.

Režim PC Back ON-LINE : údaje sú vysielané z pokladnice do PC

Programové vybavenie pokladnice umožňuje používať registračnú pokladnicu Euro-200TE/TX ako zdroj ON-LINE informácií pre pripojený počítač. Takéto používanie pokladnice umožňuje okamžite po ukončení nákupu vyslať údaje o predaji a platbe do PC a spracovať ich v skladovom hospodárstve, alebo vyslať údaje pre platobný terminál. Umožňuje tiež v PC pripraviť daňový doklad alebo dodací list na základe predaného tovaru na pokladnici.

Popis činností:

Ak je pokladnica v režime „R“ alebo „T“, stlačením klávesov pre ukončenie platby, sú z pokladnice vysielané údaje o predaji, vrátení, údaj pre ukončenie predaja a údaj o type a hodnote platby. Na displeji sa počas komunikácie pri ukončovaní nákupu zobrazí „PRENÁŠAM ÚDAJE DO PC“.

Smer prenosu údajov režimu PC ON-LINE z pokladnice do počítača je možné nastaviť v 5a systémovom príznaku, keď hodnota tretej číslice je 1.

O možnosti využitia režimu PC ON-LINE sa informujte u svojho dodávateľa pokladnice.

UZÁVIERKY

Na základe zákona č. 289 / 2008 Z. z. §4 ods. 2 písm a) bod 1 musí pokladnica "zabezpečovať vyhotovenie dennej uzávierky, ak bola v elektronickej registračnej pokladnici v daný deň evidovaná tržba a do 24.00 hodiny daného dňa nebola vyhotovená denná uzávierka, pričom pokladničný doklad, ktorého vyhotovenie sa začalo pred 24.00 hodinou, bude započítaný do dennej uzávierky daného dňa a vyhotovenie ďalšieho pokladničného dokladu bude možné začať až po vyhotovení dennej uzávierky".

Pokladnica na základe citovaného § neumožní pokračovať v účtovaní po 24. hodine, ak za predchádzajúci deň nebola vykonaná uzávierka. Pokladnica vyzve obsluhu k vykonaniu dennej uzávierky a až po jej vykonaní je možné pokračovať v účtovaní na pokladnici. Obchodný deň sa otvorí v okamihu vykonania prvého pokladničného dokladu v R režime, neplatného dokladu v T režime alebo vkladu v R režime po dennej Z uzávierke. Uzatvára sa vykonaním dennej Z uzávierky.

MENU UZÁVIEROK (V X A Z REŽIME)

Táto funkcionálna možnosť umožní používateľovi zobraziť na displeji uzávierky, ktoré je možné vytlačiť na pokladnici. Pohybom v tomto menu si môže navoliť požadovanú uzávierku a vytlačiť ju.

Po prepnutí pokladnice do X alebo Z režimu stlačením klávesu  (REŽIM) sa na displeji zobrazí menu uzávierok, kde v prvom riadku je popis označujúci režim, v ktorom sa nachádzate a názov uzávierky, ktorú môžete vytlačiť. V druhom riadku sa zobrazí poradové číslo uzávierky v zozname a popis "TLAČ-SPOLU".

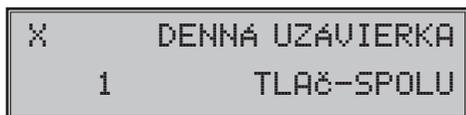

Stlačením klávesu  (MEDZISÚČET) alebo  (VÁHY) sa v menu posuniete na ďalšiu položku a klávesom  (EAN) sa vrátite na predchádzajúcu položku. Ak si želáte uzávierku vytlačiť, stlačte  (SPOLU) a následne vás pokladnica vyzve na potvrdenie voľby. Ak si želáte vytlačiť uzávierku, tak stlačte  (MEDZISÚČET), alebo pre zrušenie stlačte  (ZMAZAT). Ak si želáte zrušiť zobrazené menu, stlačte  (ZMAZAT).

Poznámka: V menu sa zobrazujú len uzávierky, ktoré sa dajú vytlačiť v príslušnom režime. Na prístup k jednotlivým položkám menu sa dajú použiť aj klávesy  až , ktoré zobrazia položku so zodpovedajúcim číslom. podľa nasledujúceho zoznamu:

X režim:

1. PREHLADOVÁ UZÁVIERKA
2. MESAČNÁ SPRÁVA
3. UZÁV. POKLADNÍKOV
4. UZÁVIERKA DPT DENNÁ
5. UZÁVIERKA DPT MESAČNÁ
6. UZÁVIERKA PLU
7. UZÁVIERKA ZÁSOB
8. HOD. UZÁV. DENNÁ
9. HOD. UZÁV. MESAČNÁ
10. TXT ŽURNÁL

Z režim:

1. DENNÁ UZÁVIERKA
2. MESAČNÁ UZÁVIERKA
3. UZÁV. POKLADNÍKOV
4. UZÁVIERKA DPT DENNÁ
5. UZÁVIERKA DPT MESAČNÁ
6. UZÁVIERKA PLU
7. HOD. UZÁV. DENNÁ
8. HOD. UZÁV. MESAČNÁ

TYPY UZÁVIEROK

Sú dva režimy tlačie uzávierok: „X“ režim (mód) a „Z“ režim (mód).

V „X“ režime sa vytlačí prehľadová uzávierka bez toho, aby sa vymazal obsah počítačadiel z pamäte pokladnice. Používa sa pre generovanie prehľadov o predaji počas dňa, pri triedaní pokladníkov a pod. X-uzávierku možno vykonať aj niekoľkokrát počas dňa.

V „Z“ režime sa vytlačí uzávierka a vymaže sa obsah počítačadiel z pamäte pokladnice tých predajných údajov, ktoré boli vytlačené na uzávierke. Z-uzávierku vykonávame spravidla jedenkrát denne po ukončení obchodného dňa.

Pri uzávierkách, ktoré zákon neprikazuje vykonávať každý deň je možné zvoliť si inú periódu vykonávania a tak sledovať sumárnu štatistiku predaja za iné obdobie. To znamená, že všetky uzávierky okrem dennej Z uzávierky je možné vykonávať ľubovoľne často. Uzávierky, pri ktorých je v tabuľke 5.1 uvedené, že majú denný aj mesačný variant je možné vykonávať s dvomi rôznymi periódami. Keďže ich zamýšľaným účelom je poskytnúť prehľad za jeden deň a za mesiac, sú používané na ich označenie pojmy „denná“ a „mesačná“ uzávierka.

Zoznam generovaných uzávierok

Tabuľka 5.1 - Prehľad uzávierok v „X“ a „Z“ režime

Uzávierka	„X“ režim	„Z“ režim
Denná (celková)	• (viď. Prehľadová denná uzávierka)	•
Mesačná (celková)	•	•
Tovarových skupín (denná)	•	•
Tovarových skupín (mesačná)	•	•
PLU	•	•
Zásob PLU	•	
Pokladníkov	•	•
Hodinová uzávierka (denná)	•	•
Hodinová uzávierka (mesačná)	•	•
Intervalová súhrnná	•	
Intervalová podrobná	•	
Textový žurnál	•	

OBSAH UZÁVIEROK

Uzávierky obsahujú súhrnné údaje o predaji za určité časové obdobie. Niektoré uzávierky zákon nariaďuje vykonávať, niektoré povinné nie sú, ale poskytujú cenné informácie o predaji. Jednotlivé uzávierky obsahujú údaje združené tak, aby poskytovali prehľad o jednotlivých aspektoch obchodných transakcií.

Uzávierky sa začínajú vytlačением horného textového loga a iných náležitostí pokladničného dokladu, za ktorými nasleduje hlavička - graficky odčlenený názov uzávierky.

Nefiskálne uzávierky - DPT, PLU, Hodinová denná, Hodinová mesačná a Mesačná finančná obsahujú za hlavičkou uzávierky informáciu:

- o rozsahu PLU pre ktorý je uzávierka vykonaná (len uzávierka PLU) a počet doteraz vykonaných čiastkových uzávierok PLU
- dátum a čas posledného vykonania danej uzávierky (u uzávierky PLU posl. vykonania uzávierky celého rozsahu PLU, čiastkové uzávierky sa neberú do úvahy)

- dátum a čas aktuálneho vykonania danej uzávierky

Ďalej nasleduje samotná uzávierka, údaje v nej sa líšia podľa typu uzávierky.

Finančné údaje na uzávierkach sú vždy uvádzané v hlavnej mene (okrem operácií platieb a vkladu vo vedľajšej mene).

Na uzávierke sa tlačia znaky x a Q. Ak ide o počet operácií, zobrazí sa za daným počítadlom znak "x", ak ide o množstvo, zobrazí sa znak "Q".

Denná Z uzávierka

Denná Z uzávierka podľa zákona musí obsahovať:

- 1) ochranný znak,
- 2) daňový kód elektronickej registračnej pokladnice,
- 3) daňové identifikačné číslo, ak podnikateľ nie je platiteľom dane z pridanej hodnoty,
- 4) identifikačné číslo pre daň z pridanej hodnoty, ak podnikateľ je platiteľom dane z pridanej hodnoty,
- 5) obchodné meno, sídlo alebo miesto podnikania podnikateľa a predajné miesto, ak je odlišné od sídla alebo miesta podnikania,
- 6) dátum a čas vyhotovenia,
- 7) poradové číslo dennej uzávierky od uvedenia elektronickej registračnej pokladnice do prevádzky,
- 8) počet dokladov označených slovami „NEPLATNÝ DOKLAD“,
- 9) počet pokladničných dokladov zahrnutých do dennej uzávierky,
- 10) obrat,
- 11) záporný obrat,
- 12) kumulovaný obrat,
- 13) súčet dane z pridanej hodnoty v členení podľa sadzieb vypočítaný z celkových súm dane z pridanej hodnoty vytlačených na pokladničnom doklade, ak podnikateľ je platiteľom dane z pridanej hodnoty,
- 14) súčet obratu v členení podľa sadzieb dane z pridanej hodnoty, ak podnikateľ je platiteľom dane z pridanej hodnoty,
- 15) súčet stornovaných položiek a ich počet,
- 16) súčet poskytnutých zliav a ich počet,
- 17) súčet vrátení tovaru a ich počet,
- 18) súčet záporných položiek a ich počet,
- 19) súčet celkových súm uvedených na dokladoch označených slovami „NEPLATNÝ DOKLAD“.

Prehľadová denná (celková) X uzávierka

Prehľadová uzávierka podľa zákona č. 289/2008 Z. z. musí obsahovať:

- 1) daňový kód elektronickej registračnej pokladnice,
- 2) daňové identifikačné číslo, ak podnikateľ nie je platiteľom dane z pridanej hodnoty,
- 3) identifikačné číslo pre daň z pridanej hodnoty, ak podnikateľ je platiteľom dane z pridanej hodnoty,
- 4) obchodné meno, sídlo alebo miesto podnikania podnikateľa a predajné miesto, ak je odlišné od sídla alebo miesta podnikania,
- 5) dátum a čas vyhotovenia,
- 6) počet dokladov označených slovami „NEPLATNÝ DOKLAD“,
- 7) počet pokladničných dokladov zahrnutých do dennej uzávierky,
- 8) obrat,
- 9) záporný obrat,
- 10) súčet dane z pridanej hodnoty v členení podľa sadzieb vypočítaný z celkových súm dane z pridanej hodnoty vytlačených na pokladničnom doklade, ak podnikateľ je platiteľom dane z pridanej hodnoty,
- 11) súčet obratu v členení podľa sadzieb dane z pridanej hodnoty, ak podnikateľ je platiteľom dane z pridanej hodnoty,
- 12) súčet stornovaných položiek a ich počet,
- 13) súčet poskytnutých zliav a ich počet,

- 14) súčet vrátení tovaru a ich počet,
- 15) súčet záporných položiek a ich počet,
- 16) súčet celkových súm uvedených na dokladoch označených slovami „NEPLATNÝ DOKLAD“.

Mesačná (celková) uzávierka

Mesačnú uzávierku je možné vykonať v X aj Z režime. Obsahuje rovnaké informácie ako **denná uzávierka**, okrem nasledujúcich:

- Dátum obchodného dňa a číslo uzávierky
- Kumulovaný obrat
- Počítadla odpojení a MRS

Pred vykonaním Z mesačnej finančnej (celkovej) uzávierky musí byť vytlačená Z denná finančná (celková) uzávierka. Vytlačenie Z mesačnej finančnej uzávierky je vyžadované aj pri zmene daňových hladín a zmene vedľajšej meny.

Údaje v Z a X uzávierke sú spočítané za obdobie od predošlej Z uzávierky.

Uzávierka tovarových skupín

Denná/mesačná uzávierka tovarových skupín obsahuje:

- 1) názov tovarovej skupiny,
- 2) počet predaných jednotiek v skupine,
- 3) celkovú hodnotu položiek v skupine,
- 4) súčet predaja za všetky skupiny.

Pri tlači uzávierky tovarových skupín sa vytlačia len tovarové skupiny, ktoré sú aktívne (umožnený predaj) a bol v nich uskutočnený predaj.

Údaje v dennej Z a X uzávierke tovarových skupín sú spočítané za obdobie od predošlej Z dennej uzávierky tovarových skupín. Po vytlačení v Z režime sa hodnoty dennej uzávierky tovarových skupín pripočítajú k hodnotám mesačnej uzávierky tovarových skupín, a potom sa vynulujú.

Údaje v mesačnej Z a X uzávierke sú spočítané za obdobie od predošlej Z mesačnej uzávierky. Po vytlačení v Z režime sa hodnoty mesačnej uzávierky tovarových skupín vynulujú.

Uzávierka PLU

Pokladnica umožňuje vytlačiť viac typov uzávierok PLU: uzávierka jedného PLU, uzávierka rozsahu PLU a úplná uzávierka PLU. Každá z týchto typov môže podľa spôsobu vyvolania uzávierky obsahovať aj číslo PLU.

Pri tlači uzávierky sa vytlačia iba tie PLU, ktoré sú aktívne (umožnený predaj) a bol uskutočnený predaj týchto položiek. Údaje v Z a X uzávierke PLU sú spočítané za obdobie od predošlej Z uzávierky PLU.

Uzávierky PLU obsahujú:

- 1) číslo PLU (voliteľné podľa spôsobu vyvolania uzávierky),
- 2) názov PLU,
- 3) počet predaných jednotiek daného tovaru,
- 4) hodnotu predaného tovaru,
- 5) stav zásob PLU (ak je nastavený príznak PLU),
- 6) počet a hodnota PLU účtovaných cez ON-LINE režim (ak také účtovanie bolo realizované),
- 7) súčet predaja všetkých položiek PLU,
- 8) údaje o nefinančných predajoch (príjem PLU, výdaj PLU, objednávka a inventúra PLU) - iba v TE verzii.

V prípade nastavenia 2. príznaku el. žurnálu, 3. číslice na hodnotu 1, sú pri vykonaní operácie výdaja tovaru aktualizované aj predajné údaje tovarovej položky.

Uzávierka zásob PLU

Pokladnica umožňuje vytlačiť viac typov uzávierok zásob PLU:

- uzávierka zásoby jedného PLU
- uzávierka zásob rozsahu PLU
- úplná uzávierka zásob PLU

Pri tlači uzávierky sa vytlačia zásoby len takých PLU, ktoré sú naprogramované (teda ich cena je nenulová).

Uzávierka zásob PLU obsahuje:

- 1) číslo PLU (voliteľné podľa spôsobu vyvolania uzávierky),
- 2) názov PLU,
- 3) konkrétny stav zásob PLU.

Uzávierka pokladníkov

Pri tlači uzávierky pokladníkov sa budú tlačiť iba údaje pokladníkov, ktorých predaj má nenulovú hodnotu.

Na uzávierke pokladníkov sa tlačia tieto údaje (pre každého pokladníka):

- 1) meno pokladníka,
- 2) celkový počet predajov (počet obslužených zákazníkov) a ich celková hodnota,
- 3) počet a hodnota platieb v hotovosti v národnej mene,
- 4) počet a hodnota platieb v hotovosti v cudzej mene,
- 5) počet a hodnota platieb v šekoch,
- 6) počet a hodnota platieb kreditom,
- 7) počet a hodnota vrátených položiek,
- 8) počet a hodnota záporných položiek (príjem vratných obalov),
- 9) počet a hodnota stornovaných položiek,
- 10) počet a hodnota anulovaných účteniek.

Údaje v Z a X uzávierke pokladníkov sú spočítané za obdobie od predošlej Z uzávierky pokladníkov.

Hodinová uzávierka

Denná/Mesačná hodinová uzávierka poskytuje prehľad o predajoch počas dňa po jednotlivých hodinách, obsahuje:

- 1) výpis časového intervalu po hodinách,
- 2) počet predajov a hodnota predajov v danej hodine,
- 3) celková hodnota predajov.

Denná hodinová uzávierka sa spravidla vykonáva vždy na konci dňa (inak dôjde ku kumulácii hodnôt za viacero dní - údaje v Z a X hodinovej uzávierke sú spočítané za obdobie od predošlej Z hodinovej uzávierky). Po vytlačení v Z režime sa hodnoty dennej hodinovej uzávierky pripočítajú k hodnotám mesačnej hodinovej uzávierky, a potom sa vynulujú.

Mesačná hodinová uzávierka sa zvyčajne vykoná na konci mesiaca po vykonaní dennej hodinovej uzávierky. Je možné vykonávať ju aj v inej perióde. Po vytlačení v Z režime sa hodnoty mesačnej hodinovej uzávierky vynulujú.

Intervalové uzávierky

Intervalové uzávierky sú informatívnym výpisom údajov z fiskálnej pamäte, kde sú ukladané informácie z denných uzávierok. Sú požadované zákonom, ktorý definuje aj údaje ktoré musia intervalové uzávierky obsahovať. Intervalové uzávierky môže byť potrebné vytlačiť v prípade daňovej kontroly. Je však možné ich tlačiť kedykoľvek. Výhodou týchto uzávierok je ich opakovateľnosť a možnosť zvoliť si ľubovoľný interval pre ich vytlačenie (týždeň, mesiac, štvrtok, rok, ...)

Sú možné dva spôsoby vytlačenia intervalových uzávierok:

- 1) podľa zadaného intervalu čísel uzávierok,
- 2) podľa zadaného intervalu dátumu uzávierok.

Ďalej rozlišujeme dva typy intervalových uzávierok:

- 1) podrobná, obsahuje výpis údajov pre každú uzávierku z intervalu,
- 2) súhrnná, obsahuje sumár údajov zo zadaného intervalu.

AKO VYTLAČIŤ „X“ UZÁVIERKY

Pokladnicu prepnite do režimu „X“ stlačením   (REŽIM).



Stlačte ktorúkoľvek z nasledujúcich kombinácií klávesov uvedených v tab 5.2, ktorá vytlačí príslušnú uzávierku. Uzávierky v X režime môžeme vytlačiť opakovane, nakoľko pri tlači nedochádza k zmazaniu údajov z pamäte pokladnice.

Pomocou tohoto typu uzávierky získate prehľad o predaji počas dňa. Hodnoty môžete použiť napríklad pre kontrolu stavu hotovosti v pokladnici, kontrolu vývoja denného obratu v predajni, kontrolu predaja pri striedaní smien, či pokladníkov, a pod.

Pri uzávierke PLU je možné pred stlačením tlačidla  (PLU) stlačiť tlačidlo   (VRÁTENIE), čím je na uzávierke pred predajnými údajmi vytlačené aj číslo PLU. Na uzávierke PLU sú tlačené iba tovarové položky s nenulovým predajom.

Pri uzávierke Zásob PLU je možné pred stlačením tlačidla  (CENA) stlačiť tlačidlo   (VRÁTENIE), čím je na uzávierke vytlačené aj číslo PLU. Uzávierky zásob sú tlačené len pre tovarové položky ktoré nemajú zakázaný predaj (1. PLU príznak, 6. číslica) a pre PLU ktoré majú povolenú tlač zásob (2. PLU príznak, 4. číslica).

Tlač všetkých „X“ uzávierok vrátane žurnálu je možné prerušiť tlačidlom  (ZMAZAŤ).

Tabuľka 5.2 - X-uzávierky a spôsob ich vykonania

X-uzávierka	Stlačiť
Pokladníkov	   (HESLO)
Tovarových skupín	ľubovoľné tlačidlo tovarovej skupiny (  -   , )
Tovarových skupín - mesačná	 (STORNO), ľubovoľné tlačidlo tovarovej skupiny (  -   , )
Všetky PLU	( ), )
Jedno PLU, (číslo (1-10 000) PLU)	číslo PLU     ( ), 
Rozsah PLU	číslo počiatočného PLU,     (PRIRÁŽKA), číslo koncového PLU,     (PRIRÁŽKA), ( ), 
Zásob všetkých PLU	( ),  (CENA)
Zásob jedného PLU	číslo PLU     ( ),  (CENA)
Zásob rozsahu PLU	číslo počiatočného PLU,     (PRIRÁŽKA), číslo koncového PLU,     (PRIRÁŽKA), ( ), 
Prehľadová (denná)	  (SPOLU)

Prehľadová mesačná	(STORNO), (SPOLU)
Intervalová súhrnná úplná	(VKLAD)
Intervalová súhrnná v rozsahu podľa poradového čísla	číslo počítačovej uzávierky, (PRIRÁŽKA), číslo koncovej uzávierky, (PRIRÁŽKA), (VKLAD)
Intervalová súhrnná v rozsahu podľa dátumu	počiatočný dátum*, (ZĽAVA), koncový dátum*, (ZĽAVA), (VKLAD)
Intervalová podrobná úplná	(VÝBER)
Intervalová podrobná v rozsahu podľa poradového čísla uzávierky	číslo počítačovej uzávierky, (PRIRÁŽKA), číslo koncovej uzávierky, (PRIRÁŽKA), (VÝBER)
Intervalová podrobná v rozsahu podľa dátumu	počiatočný dátum*, (ZĽAVA), koncový dátum*, (ZĽAVA), (VÝBER)
Denná hodinová	(KREDIT)
Mesačná hodinová	(STORNO), (ZĽAVA)
El. žurnál (bez nulovania)	(VÁHY)

* dátum sa zadáva vo formáte DDMRR, D - deň, M - mesiac, R - rok (napr. 13-Máj-2010 130510).

VZORY VYTLAČENÝCH „X“ UZÁVIEROK

***** X *****	
UZAVIERKA PLU	

00:1	DO:2401
11-06-2012 11:28	
12-06-2012 12:23	
0005	
Josurt veľký	
3.0000	6.95
0027	
Čierna káva	
6.0000	9.91
0189	
Práškový cukor	
4.0000	11.45
1499	
Biele víno 0.7l	
1.0000	4.50
PLU SPOLU:	32.81PLU
SPOLU:	32.81

PRIJEM PLU:	0.00
VYDAJ PLU:	0.00
OBJEDNAVKA PLU:	0.00
INVENTURA PLU:	0.00

len v prípade TE verzie

***** X *****	
UZAVIERKA PLU	

00:1	DO:2401
11-06-2012 11:28	
12-06-2012 12:23	
Čierny chlieb	
44.0000	96.46
Pražená káva	
19.0000	2387.45
Cigarety	
1.0000	4.10
Koberec	
0.6000	7.20
Syr Karička	
0.6000	1.20
Maslo Rama	
4.0000	13.60
Pivo 12%	
5.0000	8.50
Mandarínky	
0.2530	0.28
PLU SPOLU:	2518.79

PRIJEM PLU:	15.00
VYDAJ PLU:	7.00
OBJEDNAVKA PLU:	3.00
INVENTURA PLU:	4.11

***** X *****	
UZAVIERKA DPT	

11-06-2012 11:28	
12.06.2012 12:23	
PECIVO	
3.0000	6.95
MLIECNE VYR.	
6.0000	9.91
ALKOHOL	
4.0000	11.45
DPT SPOLU:	28.31

***** X *****	
UZAVIERKA DPT MESAČNÁ	

11-06-2012 11:28	
17-06-2012 12:21	
DPT01	
2.0000	2.00
DPT02	
2.0000	4.44
DPT03	
2.0000	6.66
DPT SPOLU:	13.10

***** X *****
 UZAVIERKA POKLADNIKOV

 11-06-2012 11:28
 12-06-2012 12:23
Lukáčová
 PREDAJ CELKOM
 7X 90.75
 HOTOVOSŤ
 4X 34.25
 HOTOVOSŤ USD
 1X 12.81
 SEK
 1X 7.00
 KREDIT
 1X 39.00
 VRATENIE
 2X -6.66
 ZAPORNE POLOZKY
 2X -0.80
 STORNO
 2X -2.42
 ANULOVANE UCENKY
 1X -17.50

PRIJEM TOVARU
 1X 15.00
 VYDAJ TOVARU
 1X 7.00
 OBJEDNAVKA
 1X 3.00
 INVENTURA
 1X 4.11

Roháčová
 PREDAJ CELKOM
 3X 242.03
 HOTOVOSŤ
 2X 240.83
 KREDIT
 1X 12.00
 VRATENIE TOVARU
 3X -12.69

len v prípade TE verzie

***** X *****
 MESACNA UZAVIERKA

 11-06-2012 11:28
 13-06-2012 12:21
 SADZBA A 19.00%
 SADZBA B 10.00%
 SADZBA C ----
 SADZBA D ----
 SADZBA E ----
 SADZBA F ----
 NEZDANITEĽNÉ G

 ZDANITEĽNÉ A 2.00
 ZDANITEĽNÉ B 4.44
 NEZDANITEĽNÉ G 6.66
 ZAKLAD DANE A 1.66
 ZAKLAD DANE B 4.04
 DPH A 20.00% 0.34
 DPH B 10.00% 0.40
 OBRAT
 2x 13.10
 ZAKLAD DANE CELKOM 12.36
 DPH CELKOM 0.74
 NEPLATNE DOKLADY
 0x 0.00
 VRATENIE
 0x 0.00
 ZAPORNE POLOZKY
 0x 0.00
 ZLAVA
 0x 0.00
 STORNO
 0x 0.00
 HOTOVOSŤ 13.10
 HOTOVOSŤ ZASUVKA 13.10
 DKP: 123456789012345
 Ďakujeme za návštevu
 D O V I D E N I A

 Tešíme sa na Vašu ďalšiu
 návštevu

***** X *****
 INTERVALOVÁ UZAVIERKA
 SUHRNNA

 Uvedenie do prevádzky:
 15-04-2010 13:37
 HLAVNA MENA EUR
 VEDLAJSIA MENA USD
 15-04-2010-----0002---
 ---30-04-2010-----0012

 ZDANITEĽNÉ A 426.25
 ZDANITEĽNÉ B 46.20
 NEZDANITEĽNÉ G -16.00
 ZAKLAD DANE A 358.17
 ZAKLAD DANE B 41.99
 DPH A 19.00% 68.08
 DPH B 10.00% 4.21
 OBRAT
 32x 456.45
 ZAKLAD DANE CELKOM 384.16
 DPH CELKOM 72.29

***** X *****
 INTERVALOVÁ UZAVIERKA
 PODROBNA

 15-04-2010 - 30-04-2010

 Uvedenie do prevádzky:
 15-04-2010 13:37
 HLAVNA MENA EUR
 VEDLAJSIA MENA USD
 15-04-2010-----0002---
 ---30-04-2010-----0012

 15-04-2010-----0002
 ZDANITEĽNÉ A 211.11
 ZDANITEĽNÉ B 0.00
 NEZDANITEĽNÉ G 0.00
 ZAKLAD DANE A 177.40
 ZAKLAD DANE B 0.00
 DPH A 19.00% 33.71
 DPH B 10.00% 0.00
 OBRAT
 7x 211.11
 ZAKLAD DANE CELKOM 177.40
 DPH CELKOM 33.71

AKO VYTLAČIŤ „Z“ UZÁVIERKY

Pokladnicu prepnite do režimu „Z“ stlačením  (REŽIM).

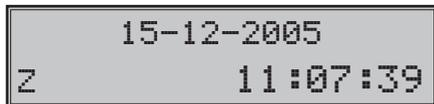

Stlačte kláves podľa tab. 5.3, aby ste vytlačili príslušnú uzávierku. Po stlačení klávesu pre vykonanie uzávierky sa na displeji v hornom riadku zobrazí text „VYTLAČIŤ názov uzávierky“ a v dolnom riadku text „A-M-S/N-C“. Stlačením klávesu  (MEDZISÚČET) sa požadovaná uzávierka vytlačí. Stlačením klávesu  (ZMAZAŤ) sa pokladnica vráti do Z režimu.

V prípade, že používate väčší počet PLU, odporúčame na vykonanie uzávierky PLU použiť počítač, pretože výpis položiek môže byť veľmi rozsiahly.

Tabuľka 5.3 - Z-uzávierky a spôsob ich vykonania

Z-uzávierka	Stlačiť
Všetky PLU	( ), 
Jedno PLU	číslo PLU  ...  <small>9</small> , ( ), 
Rozsah PLU	číslo počiatočného PLU,   (PRIRÁŽKA), číslo koncového PLU,   (PRIRÁŽKA), ( ), 
Denná (celková)	 (SPOLU)
Mesačná (celková)	  (SPOLU)
Tovarových skupín (DPT)	ľubovoľné tlačidlo tovarovej skupiny (   , )
Tovarových skupín - mesačná	 , ľubovoľné tlačidlo tovarovej skupiny (   , )
Denná hodinová	 (KREDIT)
Mesačná hodinová	 (STORNO),  (ZLAVA)
Pokladníkov	  (ZÁSUVKA)

Pri uzávierke PLU je možné pred stlačením klávesu  (PLU) stlačiť kláves   (VRÁTENIE), čím bude na uzávierke pred predanými údajmi vytlačené aj číslo PLU. Uzávierka PLU je možná aj bez výpisu na tlačiarni použitím klávesov       (PLU). Predajné hodnoty za konkrétne tovary budú vymazané bez ich výpisu na tlačiarni.

VZORY VYTLAČENÝCH „Z“ UZÁVIEROK

Upozornenie: Pri tlači Z dennej uzavierky sa pri ukladaní údajov do fiskálnej pamäte generuje pre binárny aj textový žurnál kontrolný kód. Tento kontrolný kód sa vypočítava podľa špeciálneho algoritmu v pokladnici. Pri akomkoľvek zásahu do obsahu žurnálov uložených na dátovom médiu dochádza k zmene ich kontrolného kódu. Pri kontrole je zmena údajov zistiteľná pomocou špeciálneho softvéru!

Pred vykonaním Z mesačnej finančnej (celkovej) uzavierky musí byť vytlačená Z denná finančná finančná (celková) uzavierka. Vytlačenie Z mesačnej finančnej uzavierky je vyžadované aj pri zmene daňových hladín a zmene vedľajšej meny.

***** Z *****	
UZAVIERKA DPT	

11-06-2012 11:28	
12-06-2012 12:23	
PEČI VO	
PEČI VO	
3.0000	6.95
MLIECNE VYR.	
6.0000	9.91
ALKOHOL	
4.0000	11.45
DPT SPOLU:	28.31

***** Z *****	
UZAVIERKA PLU	

00:1	00:2401
11-06-2012 11:28	
12-06-2012 12:23	
Čierny chlieb	
44.0000	96.46
Pražená káva	
19.0000	2387.45
Cigarety	
1.0000	4.10
Koberec	
0.6000	7.20
Syr Karicka	
0.6000	1.20
Maslo Rama	
4.0000	13.60
Pivo 12%	
5.0000	8.50
Mandarínky	
0.2530	0.28
PLU SPOLU:	2518.79

PRÍJEM PLU:	15.00
VÝDAJ PLU:	7.00
OBJEDNAVKA PLU:	3.00
INVENTURA PLU:	4.11

***** Z *****	
UZAVIERKA POKLADNÍKOV	

11-06-2012 11:28	
12-06-2012 12:23	
Lukáčová	
PREDAJ CELKOM	
7X	90.75
HOTOVOSŤ	
4X	34.25
HOTOVOSŤ	USD
1X	12.81
ŠEK	
1X	7.00
KREDIT	
1X	39.00
VRÁTENIE	
2X	-6.66
ZÁPORNÉ POLOŽKY	
2X	-0.80
STORNO	
2X	-2.42
ANULOVANÉ ÚČTENKY	
1X	-17.50
PRÍJEM TOVARU	
1X	15.00
VÝDAJ TOVARU	
1X	7.00
OBJEDNAVKA	
1X	3.00
INVENTURA	
1X	4.11

STORNO	
2X	-2.42
ANULOVANÉ ÚČTENKY	
1x	12.81
HOTOVOSŤ	
4x	34.25
HOTOVOSŤ	USD
1x	12.81
ŠEK	
1x	7.00
KREDIT	
1x	39.00
VKLAD-HOTOVOSŤ	
1x	100.00

Počet

Súčet

Len v TE verzii

***** Z *****	
UZAVIERKA POKLADNÍKOV	

11-06-2012 11:28	
12-06-2012 12:23	
Roháčová	
PREDAJ CELKOM	
3X	242.03
HOTOVOSŤ	
2X	240.83
KREDIT	
1X	12.00
VRÁTENIE TOVARU	
3X	-12.69

IČDPH:SK12345678998754
10:43:47 Uto. 22-01-2013
01:0003 POKLADNIK1

←1
←2
←3

IČDPH:SK12345678998754
10:43:47 Uto. 22-01-2013
01:0003 POKLADNIK1

←4

***** X *****
PREHLADOVA UZAVIERKA

SADZBA A 19.00%
SADZBA B 10.00%
SADZBA C ----
SADZBA D ----
SADZBA E ----
SADZBA F ----
NEZDANITEĽNÉ G

←4

***** Z *****
DENNA UZAVIERKA

SADZBA A 19.00%
SADZBA B 10.00%
SADZBA C ----
SADZBA D ----
SADZBA E ----
SADZBA F ----
NEZDANITEĽNÉ G

5

-----0004

←6

17-04-2012-----0004

ZDANITEĽNÉ A 78.25

←7

ZDANITEĽNÉ A 78.25

ZDANITEĽNÉ B 13.30

←8

ZDANITEĽNÉ B 13.30

NEZDANITEĽNÉ G -0.80

←9

NEZDANITEĽNÉ G -0.80

ZAKĽAD DANE A 65.74

←10

ZAKĽAD DANE A 65.74

ZAKĽAD DANE B 12.09

←11

ZAKĽAD DANE B 12.09

DPH A 19.00% 12.51

←12

DPH A 19.00% 12.51

DPH B 10.00% 1.21

←13

DPH B 10.00% 1.21

OBRAT

←14

OBRAT

8x 90.75

←15

8x 90.75

ZAKĽAD DANE CELKOM 77.03

←16

ZAKĽAD DANE CELKOM 77.03

DPH CELKOM 13.72

←17

DPH CELKOM 13.72

NEPLATNÉ DOKLADY

←18

NEPLATNÉ DOKLADY

1X 28.00

←19

1X 28.00

VRATENIE

←20

VRATENIE

2X -6.66

←21

2X -6.66

ZAPORNÉ POLOŽKY

←22

ZAPORNÉ POLOŽKY

2X -0.80

←23

2X -0.80

ZĽAVA

←24

ZĽAVA

2X -2.00

←25

2X -2.00

ZAPORNÝ OBRAT

←26

ZAPORNÝ OBRAT

KUMULOVANÝ OBRAT 456.45

←27

KUMULOVANÝ OBRAT 456.45

STORNO

←28

STORNO

2X -2.42

←29

2X -2.42

ANULOVANÉ ÚČTENKY

←30

ANULOVANÉ ÚČTENKY

1x -17.50

←31

1x 12.81

HOTOVOŠŤ

←32

1x 7.00

4x 34.25

←33

1x 39.00

HOTOVOŠŤ USD

←34

1x 100.00

1x 12.81

←35

1x 39.00

ŠEK

←36

1x 100.00

1x 7.00

←37

1x 134.25

KREDIT

←38

1x 7.00

VKLAD-HOTOVOŠŤ

←39

1x 39.00

1x 100.00

←40

1x 7.00

HOTOVOŠŤ ZASUVKA

←41

1x 39.00

134.25

←42

1x 7.00

HOTOVOŠŤ ZASUVKA

←43

1x 39.00

USD 12.81

←44

1x 39.00

ŠEK ZASUVKA

←45

1x 39.00

7.00

←46

1x 39.00

KREDIT ZASUVKA

←47

1x 39.00

39.00

DKP: 123456789012345

←48

DKP: 123456789012345

Vysvetlivky k hodnotám na uzávierkach

- 1 - daňové identifikačné číslo, ak podnikateľ nie je platiteľom dane z pridanej hodnoty, identifikačné číslo pre daň z pridanej hodnoty, ak podnikateľ je platiteľom dane z pridanej hodnoty,
- 2 - dátum a čas vyhotovenia uzávierky,
- 3 - číslo pokladnice, poradové číslo vytlačenej dokladu od poslednej Z finančnej uzávierky a meno pokladníka,
- 4 - hodnoty naprogramovaných daňových hládín,
- 5 - dátum obchodného dňa a poradové číslo vytlačenej dennej Z finančnej uzávierky,
- 6 - súčet základu dane z pridanej hodnoty (7) a výšky dane z pridanej hodnoty (8) v členení podľa sadzieb,
- 7 - základ dane z pridanej hodnoty, ak podnikateľ je platiteľom dane z pridanej hodnoty v členení podľa sadzieb,
- 8 - výška dane z pridanej hodnoty alebo údaj o oslobodení od dane z pridanej hodnoty, ak podnikateľ je platiteľom dane z pridanej hodnoty v členení podľa sadzieb,
- 9 - tržby znížené o sumu záporného obratu za daný obchodný deň, a počet vytlačenej fiškálnych dokladov,
- 10 - súčet základov dane z pridanej hodnoty, ak podnikateľ je platiteľom dane z pridanej hodnoty,
- 11 - súčet výšky daní z pridanej hodnoty, ak podnikateľ je platiteľom dane z pridanej hodnoty,
- 12 - súčet dokladov označených slovami „NEPLATNÝ DOKLAD“ a ich počet,
- 13 - súčet vrátení tovaru a ich počet,
- 14 - súčet záporných položiek a ich počet,
- 15 - súčet zliav a ich počet,
- 16 - súčet súm vráteného tovaru, záporných položiek a zliav poskytnutých pri predaji tovaru alebo pri poskytovaní služieb,
- 17 - súčet všetkých obrátov evidovaných v elektronickej registračnej pokladnici od jej uvedenia do prevádzky,
- 18 - súčet stornovaných položiek a ich počet,
- 19 - súčet anulovaných účteniek a ich počet,
- 20 - hodnota platieb v hotovosti a ich počet,
- 21 - hodnota platieb hotovosti v cudzej mene a ich počet,
- 22 - hodnota platieb v šekoch a ich počet,
- 23 - hodnota platieb platobnou kartou a ich počet,
- 24 - súčet vkladov a ich počet,
- 25 - hodnota platieb hotovosti v zásuvke,
- 26 - hodnota platieb hotovosti cudzej meny v zásuvke,
- 27 - hodnota platieb šekmi v zásuvke,
- 28 - hodnota platieb platobnou kartou v zásuvke a ich počet,
- 29 - daňový kód elektronickej registračnej pokladnice,
- 30 - ochranný znak Ministerstva Finančí,



TEXTOVÝ ŽURNÁL

Textový žurnál obsahuje presnú kópiu pokladničných dokladov, viď. §2 zákona č. 289 / 2008 Z. z.

Obsahom textového žurnálu sú všetky riadky, ktoré boli vytlačené od posledného vynulovania textového žurnálu (predaj v R a T režime, vklad v R režime, denná Z uzávierka). Textový žurnál je možné preniesť do PC a prostredníctvom archivácie zabezpečiť uchovanie údajov textového žurnálu tak, aby tieto údaje boli vždy prístupné na požiadanie kontroly daňového úradu.

Vytlačenie textového žurnálu v X režime sa z internej pamäte pokladnice žurnál nezmaže. Zrušenie tlače textového žurnálu je možné stlačením tlačidla  (ZMAZAŤ). Pokiaľ po stiahnutí textového žurnálu do PC žurnál nebol vymazaný, je možné ho vymazať.

Vymazanie textového žurnálu môže byť vykonané dvoma spôsobmi:

- prostredníctvom komunikácií, po stiahnutí sa zašle príkaz na vymazanie,
- po stiahnutí do počítača zadaním kódu na pokladnici, ktorý vymaže elektronický žurnál.

Na stiahnutie textového žurnálu je potrebné prepojiť pokladnicu s počítačom a pomocou počítačového programu (napr. Euro2A) stiahnuť do počítača textový žurnál. Následne je možné vymazať žurnál prostredníctvom komunikácií alebo zadaním kódu       (VÁHY) v Z režime.

Pokladnica kontroluje zaplnenie žurnálu a po dosiahnutí hranice nad 80% začne obsluhu upozorňovať na tento stav. Zistenie stavu voľnej pamäte pre žurnál je možné vykonať v X režime sekvenciou     (NÁSOBIŤ).

Pre účely archivácie kontrolných záznamov je nutné použiť médium, ktoré spĺňa požiadavky zákona. Spoločnosť Elcom s. r. o. odporúča použiť DVD médiá typu GOLD (napr. DVD-R Archival Grade).

BINÁRNY ŽURNÁL

Binárny žurnál je kópia číselných údajov z pokladničných dokladov s presne definovanou štruktúrou, viď. §2 zákona č. 289 / 2008 Z. z.

Služí na ukladanie informácií z predaja a ich ďalšie spracovanie a vyhodnocovanie prostredníctvom PC.

Obsahom tohto binárneho žurnálu sú všetky účtenky uložené v elektronickej forme pre ich prenos do počítača. Tieto údaje sa uchovávajú stále. Binárny žurnál nie je možné vytlačiť na pokladnici ale je ho možné vymazať.

Vymazanie binárneho žurnálu môže byť vykonané dvoma spôsobmi:

- prostredníctvom komunikácií, po stiahnutí sa zašle príkaz na vymazanie,
- po stiahnutí do počítača zadaním kódu na pokladnici, ktorý vymaže elektronický žurnál.

Na stiahnutie binárneho žurnálu je potrebné prepojiť pokladnicu s počítačom a pomocou počítačového programu (napr. Euro2A) stiahnuť do počítača binárny žurnál. Následne je možné vymazať žurnál prostredníctvom komunikácií alebo zadaním kódu       (ZÁSUVKA) v Z režime.

Pokladnica kontroluje zaplnenie žurnálu a po dosiahnutí hranice nad 80% začne obsluhu upozorňovať na tento stav. Zistenie stavu voľnej pamäte pre žurnál je možné vykonať v X režime sekvenciou     (NÁSOBIŤ).

Pre účely archivácie kontrolných záznamov je nutné použiť médium, ktoré spĺňa požiadavky zákona. Spoločnosť Elcom s. r. o. odporúča použiť DVD médiá typu GOLD (napr. DVD-R Archival Grade).

Detailný popis položiek binárneho žurnálu

DocumentHeader – začiatok dokumentu

DOCHDR dt

- dt: DocumentType – možné hodnoty SALE/SALET/LOAN/INVOICE/INVOICET/ SERVICE/ REPORT/STOCKIN/STOCKOUT/ORDER/INVENTORY
 Písmo T pridané na konci typu dokumentu indikuje tréningový režim.
 SALE – dokument predaja/vrátenia položiek a vrátenia vratných obalov
 LOAN – dokument vkladu hotovosti do zásuvky
 INVOICE – dokument faktúry

SERVICE – dokument servisného zásahu

REPORT – dokument dennej Z uzávierky

Nasledujúce dokumenty nefinančných pohybov sú podporované len v TE verzii.

STOCKIN – dokument príjmu tovaru

STOCKOUT – dokument výdaja tovaru

ORDER – dokument objednávky

INVENTORY – dokument inventúry

SoldItem – položka predaja, vrátenia, prípadne zrušenia

SI id text uuuu pppp q1 qo q2 rrrr i C
D R L V

id: ID tejto položky v nákupe

text: PLUName

uuuu: UnitPrice

pppp: Price

q1: prvé množstvo

qo: QuantityOperator – možné hodnoty * a /

q2: druhé množstvo

rrrr: taxRate

i: taxIdentifier – možné hodnoty A/B/C/... (vrátenie nezdaniteľnej hladiny)

C: Container item – prítomnosť tejto hodnoty závisí od typu položky nákupu

D: Descript item – prítomnosť tejto hodnoty závisí od typu položky nákupu

R: Return operation – prítomnosť tejto hodnoty závisí od typu operácie

L: Linked item – prítomnosť tejto hodnoty indikuje linkovanie danej položky na hlavnú (linkujúcu) položku.

V: Void operation – prítomnosť tejto hodnoty závisí od typu operácie. Ak je hodnota prítomná, potom hodnota "id" identifikuje položku, ktorá bola zrušená.

SoldItemExtended – položka predaja, vrátenia, prípadne zrušenia s rozšírenými informáciami, ktorá

úplne nahrádza položku SI pri prepnutí režimu binárneho žurnálu do režimu 1. Tento režim je možné ak-

tivovať/deaktivovať zadaním kódu

1	1	1	1	☒
nošen	nošen	nošen	nošen	zakázan

 v programovacom režime (viď kapitola Rýchly prístup k funkciám na pokladnici Euro-200TE/TX – P režim). Režim 1 aktivujte iba v prípade, že to váš softvér na spracovanie binárneho žurnálu podporuje.

SIEXT id type nnnn text uuuu pppp q1 qo q2 rrrr i
C D R L V

id: ID tejto položky v nákupe

type: ItemType – typ predanej položky, možné hodnoty PLU/DPT

nnnn: číslo položky v internej databáze pokladnice

text: PLUName

uuuu: UnitPrice

pppp: Price

q1: prvé množstvo

qo: QuantityOperator – možné hodnoty * a /

q2: druhé množstvo

rrrr: taxRate

i: taxIdentifier – možné hodnoty A/B/C/... (vrátenie nezdaniteľnej hladiny)

C: Container item – prítomnosť tejto hodnoty závisí od typu položky nákupu

D: Descript item – prítomnosť tejto hodnoty závisí od typu položky nákupu

R: Return operation – prítomnosť tejto hodnoty závisí od typu operácie

L: Linked item – prítomnosť tejto hodnoty indikuje linkovanie danej položky na hlavnú (linkujúcu) položku.

V: Void operation – prítomnosť tejto hodnoty závisí od typu operácie. Ak je hodnota prítomná, potom hodnota "id" identifikuje položku, ktorá bola zrušená.

Upozornenie: Položka SIEXT nie je uzavretá, tzn. že v budúcnosti sa môžu pridať ďalšie parametre. Pribudnúť však môže len na koniec, aby bola zachovaná spätná kompatibilita.

ItemAdjustment – položka modifikácie ceny inej položky, v nefinančných pohyboch sa nepoužíva

ADJL id adjt pppp aaaa V
id: ID položky v nákupe, ktorej cena sa modifikuje
adjt: AdjustmentType – možné hodnoty P+ /P-/V+/V-
pppp: veľkosť percentuálnej modifikácie pre P+ a P-
aaaa: hodnota modifikácie

V: Void operation – prítomnosť tejto hodnoty závisí od typu operácie.

Void of Receipt – položka indikuje zrušenie nákupu

RCPV

Za touto položkou nasleduje ešte RCPDT a RCPID.

SubtotalAdjustment – položka modifikácie hodnoty medzisúčtu, v nefinančných pohyboch sa nepoužíva

ADJSBTL id adjt pppp ssss aaaa V

id: ID tejto položky v nákupe

adjt: AdjustmentType – možné hodnoty P+ /P-/V+ /V-

pppp: veľkosť percentuálnej modifikácie

ssss: hodnota medzisúčtu, ktorá sa modifikuje (bez vratných obalov)

aaaa: hodnota modifikácie

V: Void operation – prítomnosť tejto hodnoty závisí od typu operácie. Ak je hodnota prítomná, potom hodnota "id" identifikuje položku, ktorá bola zrušená.

TenderItem – položka platby, v nefinančných pohyboch sa nepoužíva

TNDR ct tt aaa ffff rrrrrr

ct: CurrencyType – možné hodnoty CURN/CURF pre národnú/cudziu menu

tt: TenderType – možné hodnoty CASH/CHECK/CARD

aaaa: Amount – hodnota platby v národnej mene, ak je to platba v národnej mene. Ak je hodnota záporná jedná sa o výdavok.

ffff: Foreign – hodnota platby v cudzej mene, ak je to platba v cudzej mene. Ak je hodnota záporná jedná sa o výdavok.

rrrrr: exchangeRate – výmenný kurz cudzej meny, ak je to platba v cudzej mene (zobrazovaný vždy na 6 platných číslic)

TotalItem – sumárna položka nákupu

TTL gggg tttt rrrr

gggg: Gross – celková hodnota nákupu s daňou. V nefinančných pohyboch je to celková hodnota nefinančnej operácie.

tttt: Tax – celková hodnota dane. V nefinančných pohyboch je táto hodnota vždy nulová.

rrrr: Rounding – hodnota zaokrúhlenia ceny nákupu. Hodnota môže byť aj záporná. V nefinančných pohyboch je táto hodnota vždy nulová.

TaxItem – položka daňovej hladiny použitej v nákupe, v nefinančných pohyboch sa nepoužíva

TAXI tl rrrr gggg tttt

tl: TaxLevel – možné hodnoty A/B/C/...

rrrr: taxRate – sadzba dane v percentách

gggg: hodnota nákupu s daňou pre danú hladinu

tttt: hodnota dane v danej hladine

DocumentReferenceNumber

DOCRFN nnnnn

nnnnn: referenčné číslo dokumentu (ukladá sa do žurnálu len v prípade, že bolo zadané)

ReceiptDateTime - Dátum a čas účtenky

RCPDT DD.MM.YYYY HH:MN:SS

ReceiptID – identifikácia účtenky

RCPID nn rrrr OperatorName

nn: ECR number

rrrr: ReceiptNumber – číslo účtenky sa vzťahuje vždy na konkrétny typ dokumentu. Pre dokumenty INVOICE a INVOICET sú použité počítadlá z dokumentov SALE a SALET. Pre dokumenty nefinančných pohybov je ako číslo účtenky uvedené globálne počítadlo všetkých účteniek vytlačených na pokladnici.

LoanItem – vklad platidla do zásuvky

LOAN ct tt aaa ffff rrrr

Zoznam a popis atribútov položky je zhodný s položkou TNDR s tým, že sa využívajú iba tieto hodnoty: CURN/CURF, CASH/CHECK a hodnota vkladu. Dokument LOAN je ukončený rovnako ako dokument SALE, t. j. položkami RCPDT a RCPID.

Service - záznam o vykonaní servisnej prehliadky

SERV n st

n: Organization number - Číslo servisnej organizácie alebo v prípade overenia dátumu:
 1 - dátum bol správny
 9 - dátum nebol správny, na opravu bol vykonaný servisný zásah

st: ServiceType - Typ servisného zásahu - možné hodnoty:
 DATE - Overenie správnosti dátumu
 BAT - Vykonanie servisu záložnej baterky
 INSPECT - Vykonanie servisu počtu vytlačených riadkov

Report – Z-uzávierka

RPT rt Date1 Time1 Date2 Time2 Index1 Index2 *N

rt: ReportType – Typ uzávierky – možné hodnoty:
 PLU - PLU uzávierka
 DPT - DPT uzávierka denná
 MONTH_DPT - DPT uzávierka mesačná
 CASHIER - uzávierka pokladníkov
 HOUR - hodinová uzávierka denná
 MONTH_HOUR - hodinová uzávierka mesačná
 FINANC - finančná uzávierka denná
 MONTH_FINANC - finančná uzávierka mesačná
 PLU_PC - zmazania predajných údajov z PC
 HOUR_PC - zmazanie hodinovej uzávierky z PC
 MONTH_HOUR_PC - zmazanie hodinovej uzávierky mesačnej z PC

Date1: Dátum vykonania predchádzajúcej uzávierky, alebo dátum obchodného dňa pri finančnej uzávierke vo formáte DD.MM.RRRR.

Time1: Čas vykonania predchádzajúcej uzávierky vo formáte HH:MM. Finančná uzávierka tento záznam neobsahuje.

Date2: Dátum vykonania aktuálnej uzávierky vo formáte DD.MM.RRRR.

Time2: Čas vykonania aktuálnej uzávierky vo formáte HH:MM.

Index1: Dolný index rozsahu PLU pri PLU uzávierke.

Index2: Horný index rozsahu PLU pri PLU uzávierke

*N: Počet čiastkových uzávierok pri PLU uzávierke

DocumentTrailer – koniec dokumentu

DOCTR

Príklad dokumentov binárneho žurnálu v textovom tvare

DOCHDR	SALE								
SI	1	Chlieb domáci 1000g	0.900	0.900	1.000	*	1.000	19.00	A
SI	2	Rožok malý 40g	0.050	0.050	1.000	*	1.000	19.00	A
SI	3	Rožok malý 40g	0.050	0.050	1.000	*	1.000	10.00	B
SI	4	Múka hladká 1kg	0.360	0.360	1.000	*	1.000	0.00	D
SI	5	Párky bratislavské	2.690	2.690	1.000	*	1.000	19.00	A
SI	6	Týčinky slané	0.500	0.500	1.000	*	1.000	10.00	B
ADJI	6	P+	10.00	0.050					
SI	8	Syr Eidam	5.990	5.990	1.000	*	1.000	0.00	D
SI	9	Študentská pečaf	0.440	0.440	1.000	*	1.000	19.00	A
ADJI	9	P-	20.00	0.090					
SI	9	Študentská pečaf	0.440	0.440	1.000	*	1.000	19.00	A
ADJI	9	P-	20.00	0.090	V				V

SI	11 Cukor hnedý 500g	1.350	16.200	3.000	*	4.000	10.00	B	
SI	11 Cukor hnedý 500g	1.350	16.200	3.000	*	4.000	10.00	B	V
SI	12 Čaj ovocný jablkový	0.790	0.790	1.000	*	1.000	10.00	B	
SI	13 Cukor hnedý 500g	1.350	1.350	1.000	*	1.000	10.00	B	
SI	3 Rožok malý 40g	0.050	0.050	1.000	*	1.000	10.00	B	V
SI	14 Párky bratislavské	2.690	2.690	1.000	*	1.000	19.00	A	R
SI	14 Párky bratislavské	2.690	2.690	1.000	*	1.000	19.00	A	R V
SI	15 Múka hladká 1kg	0.360	0.360	1.000	*	1.000	0.00	D	

ADJI	15 V-	0.00	0.020						
ADJSBTL	17 P+	10.00	13.020	1.300					
ADJSBTL	18 V+	0.00	14.320	0.050					
ADJSBTL	18 V+	0.00	14.320	0.050	V				
TNDR	CURN	CASH	5.000	0.000	0.000000				
TNDR	CURN	CHECK	1.000	0.000	0.000000				
TNDR	CURN	CARD	2.000	0.000	0.000000				
TNDR	CURF	CASH	0.000	8.910	1.41000				
TTL	14.320	0.910	0.000						
TAXI	A 19.00	4.000	0.640						
TAXI	B 10.00	2.960	0.270						
TAXI	D 0.00	7.360	0.000						

DOCRFN 987654321456879213

RCPDT 19.10.2009 14:56:47

RCPID 01 0005 POKLADNÍK1

DOCTR

DOCHDR **STOCKIN**

SI	4 Múka hladká 1kg	0.360	36.000	100.000	*	1.000	0.00	D
TTL	36.000	0.000	0.000					

DOCRFN 123456789012345678

RCPDT 21.05.2010 11:10:28

RCPID 01 0020 POKLADNÍK1

DOCTR

DOCHDR **STOCKOUT**

SI	1 Chlieb domáci 1000g	0.900	0.900	1.000	*	1.000	19.00	A
SI	2 Cukor hnedý 500g	1.350	16.200	3.000	*	4.000	10.00	B
TTL	17.100	0.000	0.000					

DOCRFN 123456789012345678

RCPDT 21.05.2010 12:20:45

RCPID 01 0020 POKLADNÍK1

DOCTR

DOCHDR **LOAN**

LOAN	CURN	CHECK	123.000	0.000	0.000000			
------	------	-------	---------	-------	----------	--	--	--

RCPDT 19.10.2009 15:38:18

RCPID 01 0005 POKLADNÍK1

DOCTR

DOCHDR **LOAN**

LOAN	CURF	CASH	0.000	321.000	1.41000			
------	------	------	-------	---------	---------	--	--	--

RCPDT 19.10.2009 15:38:37

RCPID 01 0006 POKLADNÍK1
DOCTR

DOCHDR **INVOICE**

TNDR CURN CASH 123.540 0.000 0.000000
TTL 123.540 0.000 0.000
TAXI C 0.00 123.540 0.000
RCPDT 27.10.2010 18:10:03
RCPID 01 0007 POKLADNÍK1
DOCTR

DOCHDR **INVOICE**

TNDR CURN CASH 0.000 0.000 0.000000
TNDR CURN CASH -65.4300.000 0.000000
TTL -65.430 0.000 0.000
TAXI C 0.00 -65.430 0.000
RCPDT 27.10.2010 18:11:21
RCPID 01 0008 POKLADNÍK1
DOCTR

PROGRAMOVÉ VYBAVENIE EURO2A

K pokladnici Euro-200TE/TX sa dodáva aj programové vybavenie Euro2A, ktoré slúži k príprave údajov na programovanie pokladníc Euro-200TE/TX, ich samotné nastavenie a správu uzávierok. Umožňuje jednoduchú a pohodlnú úpravu a prenos všetkých programovateľných údajov pokladnice (od nastavenia systémových príznakov, cez logá až po programovanie predajných položiek PLU a tovarových skupín) z PC do pokladnice, tiež sprostredkuje zálohovanie údajov pokladnice a spracúva údaje o predaji a ešte mnoho iných užitočných funkcií.

Najnovšiu verziu programu Euro2A si môžete stiahnuť a nainštalovať z našej internetovej stránky <http://www.elcom.eu>.

***VOLITELNÉ PRÍSLUŠENSTVO
POKLADNICE***

PEŇAŽNÁ ZÁSUVKA

Pokladnica Euro-200TE/TX umožňuje pripojenie väčšiny peňažných zásuviek vybavených otváracím zariadením so solenoidom (12–15 V; 1,2 A/24; 1,5 A). Pokladnica má štandardne zabudované rozhranie pre automatické otváranie zásuvky.

Zásuvka je s pokladnicou prepojená prepojovacím káblom, ktorý umožňuje jej automatické otváranie. Prepojovací kábel s konektorom umožňuje zásuvku pri prenášaní pokladnice pohodlne odpájať. Malé prevádzky určite prítvajú možnosť umiestniť zásuvku podľa potreby na ľubovoľnom mieste a automaticky ju otvárať pomocou pokladnice. Zásuvka sa automaticky otvára tak pri napájaní pokladnice zo sieťového adaptéra, ako aj pri napájaní z interného akumulátora (pokiaľ je súčasťou pokladnice).

Obrázok 6.1 Peňažná zásuvka



K pokladnici Euro-200TE/TX je možné pripojiť aj peňažnú zásuvku FLIP TOP (24V).

Dodávku a pripojenie peňažnej zásuvky žiadajte od svojho autorizovaného predajcu pokladníc Euro-200TE/TX.

DIGITÁLNE VÁHY

Pokladnica Euro-200TE/TX umožňuje pripojenie viacerých druhov digitálnych váh. Váhy uvedené v nastaveniach systémového príznaku 5b sú štandardne vybavené sériovým rozhraním, ktorým spoľahlivo komunikujú s registračnými pokladnicami Euro-200TE/TX. Môžete ich použiť aj bez pripojenia k pokladnici. Váhy dodávame aj s úradným overením a na požiadanie aj s komunikačným káblom.

Obrázok 6.2 Digitálne váhy



Dodávku a pripojenie elektronických váh žiadajte od svojho autorizovaného predajcu pokladníc Euro-200TE/TX.

SKENERY ČIAROVÝCH KÓDOV

Pokladnica Euro-200TE/TX je štandardne vybavená rozhraním pre pripojenie skenera čiarových kódov. V prípade, že ste sa rozhodli pre používanie snímačov čiarových kódov, táto kapitola sa Vám pokúsi poradiť, ako si vybrať. V každom prípade odporúčame nákup a pripojenie skenera konzultovať s Vaším autorizovaným predajcom pokladníc Euro-200TE/TX.

Skener čiarových kódov pripájame k pokladnici prostredníctvom zabudovaného sériového rozhrania RS-232. Rovnakým rozhraním musí byť vybavený aj skener čiarových kódov. Pre napájanie skenera pokladnica poskytuje jednosmerné napätie +5 V. Pred pripojením je potrebné skener aj pokladnicu správne naprogramovať. K pokladnici je možné pripojiť aj klávesnicový skener pomocou rozhrania PS/2.

Pre prácu s pokladnicou odporúčame skenery Metrologic. Ďalšie informácie žiadajte od svojho predajcu pokladníc Euro-200TE/TX.

MS-5145 Eclipse

Ručný skener bez stojana so skenovaním po stlačení tlačidla (trigger). Spôsob snímania je LED 650 nm \pm 5 nm, rýchlosť snímania je 72 riadkov/s, snímacia vzdialenosť 140 mm a minimálna šírka lúča je 0,102 mm. Rozhranie RS-232.

Obrázok 6.3 Skener MS-5145 Eclipse



Metrologic Orbit MS-7120

Viacsmerový veľmi rýchly laserový skener čiarových kódov. Spôsob snímania je LED 650 nm \pm 5 nm, rýchlosť viacsmerového snímania je 1200 riadkov/s (20 snímacích liniek), skenovací raster 5 polí po 4 rovnobežných linkách, snímacia vzdialenosť 203 mm a minimálna šírka lúča je 0,13 mm.

Obrázok 6.4 Skener Metrologic Orbit MS-7120



Metrologic MS-9520 Voyager

Ručný jednolúčový laserový skener s automatickým skenovaním čiarových kódov, v ponuke aj stojanový variant. Spôsob snímania je LED 650 nm \pm 10 nm, rýchlosť skenovania je 72 riadkov/s, snímacia vzdialenosť 203 mm a minimálna šírka lúča je 0,132 mm.

Informácie o ďalších druhoch skenerov žiadajte od svojho autorizovaného predajcu pokladníc Euro-200TE/TX.

Kompletný zoznam predávaných skenerov nájdete na stránke www.elcom.eu.

Obrázok 6.5 Skener Metrologic MS-9520 Voyager



Birch CD-108e

Veľmi obľúbený ručný CCD skener charakterizovaný nízkou spotrebou energie, čím je vhodný na pripojenie k pokladniciam pracujúcim na batériu alebo k notebookom. Tento skener s ergonomickým dizajnom spoľahlivo číta všetky bežne používané čiarové kódy a práca s ním vrátane konfiguračného nastavenia je pre každého užívateľa jednoduchou záležitosťou. Jeho rýchlosť snímania je 100 snímok za sekundu a spôsob snímania CCD.

Obrázok 6.6 Skener Birch CD-108e



Nastavenie snímača čiarových kódov

Parametre nastavenia snímača čiarového kódu sú:

- osem dátových bitov,
- žiadna kontrola parity (none),
- jeden stop bit
- prenosová rýchlosť a zakončovací znak sa riadia nastavením podľa piateho systémového príznaku pokladnice.

Ak nebudete meniť na pokladnici základné nastavenie systémového príznaku č. 5, na snímačoch čiarového kódu typu Metrologic (MS 951, MS 6720, MS 7100, MS 860, MS 6130 a MS 9520) stačí naprogramovať základné nastavenie: z príručky pre programovanie snímača načítajte kódy s popismi v tomto poradí:

1. Enter/Exit,
2. Recall Default,
3. Enter/Exit.

V prípade použitia klávesnicového skenera je ho potrebné naprogramovať nasledovným spôsobom:

1. Enter / Exit
2. Emulácia pre PS/2
3. STX prefix

4. ETX sufix

5. Enter/Exit

Pre správne načítavanie čiarových kódov typu EAN 13+2/13+5 je potrebné skener špeciálne naprogramovať. Podrobnosti treba hľadať v manuáli k danému typu skenera.

Príklad:

Skener typu Metrologic chceme naprogramovať tak, aby správne načítaval čiarové kódy typu 13+2. Čiarové kódy typu 13+2 sa zvyknú používať pre denníky a týždenníky, začínajú číslicami 977. Najprv teda naprogramujeme voľbu „Enable Two Digit Supplements“. V tomto stave však skener nemusí vždy zachytiť dvojmiestnu príponu. Je preto treba naprogramovať aj voľbu „Enable 977 (2 Digit) Supplement Required“. Po tomto nastavení, skener ak zistí, že čiarový kód začína číslicami 977, vždy načíta aj dvojmiestnu príponu. Ak by tam prípona nebola, taký čiarový kód (začínajúci na 977) by sa vôbec nenačítal!

Pre správne načítavanie kódov začínajúcich nulou je potrebné naprogramovať skener na spracovanie týchto kódov (konverzia z kódu UPC-A na EAN-13).

PLATOBNÉ TERMINÁLY

Pokladnica Euro-200TE/TX umožňuje pripojenie platobného terminálu pre platby kreditnou kartou. K pokladniciam Euro-200TE/TX je možné pripojiť platobné terminály uvedené v nastaveniach systémového príznaku 5a - parametre sériových prenosov, číslica 5.

Dodávku a pripojenie platobného terminálu môžete žiadať v ktorejkoľvek pobočke banky na Slovensku.

Obrázok 6.7 Platobný terminál KeyCorp



Obrázok 6.8 Platobný terminál Bull Amadeo



EXTERNÁ KLÁVESNICA

Pokladnica Euro-200TE/TX umožňuje pripojenie viacerých druhov externých klávesníc. Jednou z možností sú klávesnice EK-3000 alebo EK-5000, ktoré sú ideálnym doplnkom pokladničného systému v obchodných prevádzkach, pretože ich obsluha je veľmi jednoduchá a rýchla. Klávesnice sú plne programovateľné a samozrejme ponúkajú možnosť vymeniť popisky klávesov. Každý jeden kláves klávesníc EK-3000 alebo EK-5000 vydrží až 50 miliónov stlačení, čo je v porovnaní s PC klávesnicou 7 krát viac. Prihlasovanie pokladníkov zjednoduší používanie RFID čítačky, ktorú je možné pripojiť ku klávesnici EK-3000 alebo EK-5000. RFID slúži na automatické prihlasovanie pokladníkov. Každý pokladník má vlastný RFID, ktorým sa prihlasuje do pokladnice, bez nutnosti ručného zadávania hesla, čo zrýchľuje samotnú prácu pokladníkov.

Ďalšou výhodou oproti PC klávesnici je ľubovoľné rozloženie klávesov, spolu s príjemným a estetickým vzhľadom. Môžu byť pripojené aj k bežným osobným počítačom a zariadeniam, ktoré sú vybavené štandardným vstupom PS/2. Klávesnice Elcom umožňujú zákazníkom nechať vyniknúť ich identitu a jedinečnosť.

Obrázok 6.9 Externé klávesnice



Druhou možnosťou je už spomínaná PC klávesnica.

UV LED KONTROLER BANKOVIEK

Pokladnica Euro-200TE/TX môže byť vybavená UV LED kontrolerom bankoviek. Keďže výskyt falošných bankoviek je pomerne častý, UV LED kontroler bankoviek Vám pomôže odlíšiť pravé bankovky od nepravých. Platnosť bankovky môžete overiť priamo prostredníctvom pokladnice EURO-200TE/TX a tak ušetríte výdavky na nákup ďalšieho príslušenstva.

Obrázok 6.10 UV LED kontroler



EXTERNÝ BATÉRIOVÝ BOX

Pomocou externého batériového boxu môžete predĺžiť dobu prevádzky registračnej pokladnice až o 8 hodín, v závislosti od rozsahu predaja a teda doby účtovania na pokladnici.

Obrázok 6.11 Externý batériový box



MOŽNOSŤ PRIPOJIŤ POKLADNICE EURO-200TE/TX DO LAN SIETE

Túto možnosť pripojenia Vám dáva prevodník Ethernet/RS-232.

Čo tým získate? Ušetríte množstvo finančných prostriedkov, pretože Vám to umožní vytvoriť jednu pokladničnú sieť, ktorá môže pozostávať z rôznych typov pokladníc Elcom, a ktorú môžete spravovať z jedného miesta (aktualizácia cenníkov, sfahovanie uzávierok, pridávanie tovarov,...).

Obrázok 6.12 MOXA-NPort 5210 Series



ZARIADENIE JODO (JOURNAL DOWNLOADER)

Zariadenie na stiahnutie textového a binárneho žurnálu prostredníctvom sériovej komunikácie. Zariadenie JODO po pripojení USB káblom do PC funguje v režime "mass storage" ako USB kľúč. Týmto spôsobom sprístupní obsah vnútornej MicroSD karty, na ktorej sú uložené všetky žurnály.

O možnostiach použitia zariadenia JODO sa dočítate v užívateľskom manuáli tohto zariadenia, ktorý je možné stiahnuť zo stránky www.elcom.eu v sekcii Podpora.

Obrázok 6.13 JODO - Journal Downloader



DOPLNKOVÁ PROGRAMOVATEĽNÁ KLÁVESNICA

K pokladnici možno tiež pripojiť doplnkovú programovateľnú klávesnicu. Tá obsahuje 10 klávesov, ktoré sú štandardne naprogramované ako PLU1 až PLU10. Funkcie klávesov si môžete zmeniť podľa postupu v časti „Programovanie pokladnice“.

Obrázok 6.14 - Programovateľná klávesnica (voliteľné príslušenstvo) Euro-200TE/TX



ROZŠIRUJÚCE RS-232 PORTY

Porty pokladnice možno rozšíriť o modul s ďalšími dvoma RS-232 portami (COM3 a COM4). Takto môžete k pokladnici súčasne pripojiť napr. váhy, skener, platobný terminál aj PC.

Rýchly prístup k funkciám na pokladnici Euro-200TE/TX

R režim

-   **PLU** - Účtovanie tovarových položiek
-  **PLU** - Zobrazenie ceny tovarovej položky
-   **DPT** - Účtovanie tovarových skupín
-     - Priame účtovanie tovarových skupín od 1 - 5
-      - Priame účtovanie tovarových skupín od 6 - 10
-   - Vymazanie čísla, zrušenie operácie
-  - Zrušenie položky - storno
-   - Vrátanie tovaru - refundácia
-  - Ručné zadanie EAN kódu
-      - Zadávanie zákaznického alebo referenčného čísla na účtenku
-   - Výber hotovosti (po zadaní sumy)
-   - Vklad hotovosti (po zadaní sumy)
-  - Načítanie hmotnosti z váh
-   - Otvorenie zásuvky alebo vyhľadanie položky v zozname predaných položiek pri aplikácii operácie storna
-      - Prihlásenie pokladníka
-  - Násobenie hodnôt alebo delenie (podľa nastavenia 2. systémového príznaku)
-     - Aplikovanie naprogramovanej prírážky
-     - Aplikovanie naprogramovanej zľavy
-      - Aplikovanie hodnotovej prírážky
-       - Aplikovanie hodnotovej zľavy
-  - Ručné zadávanie inej ceny ako naprogramovanej, platba vo veľtjšej mene po zatlačení MS
-   - Tlač kópie účtenky
-   - Posuv pásky
-  - Zobrazenie medzisúčtu predaja
-  - Ukončenie predaja platbou v hotovosti
-     - Platba kreditnou kartou (po zaúčtovaní položky)
-     - Platba šekom (po zaúčtovaní položky)
-     - Anulácia účtenky
-    - Nefinančné pohyby tovarových položiek:
- 1 - príjem tovaru
 - 2 - výdaj tovaru
 - 3 - objednávka
 - 4 - inventúra
 - 5 - zrušenie menu nefinančných pohybov

X režim

-   - Tlač dennej prehľadovej uzávierky
-    - Tlač mesačnej prehľadovej uzávierky
-    - Tlač intervalovej uzávierky podrobnej
-    - Tlač intervalovej uzávierky súhrnnej (číslo počiatočnej uzávierky),     ,     ,    - Intervalová súhrnná v rozsahu podľa poradového čísla (počiatočný dátum)     , (koncový dátum)     ,    - Intervalová súhrnná v rozsahu podľa dátumu (číslo počiatočnej uzávierky)     , (číslo koncovej uzávierky)      ,    - Intervalová podrobná v rozsahu podľa poradového čísla uzávierky (počiatočný dátum uzávierky)     , (koncový dátum uzávierky)      ,    - Intervalová podrobná v rozsahu podľa dátumu
-  - Tlač správy o predaji všetkých PLU
-  - Tlač dennej správy o predaji všetkých DPT
-    - Tlač mesačnej správy o predaji všetkých DPT
-     - Tlač hodinovej dennej správy
-      - Tlač hodinovej mesačnej správy
-    - Tlač správy pokladníkov
-  - Tlač správy zásob PLU
-  - Tlač textového žurnálu (bez mazania)
-   - Vypnutie / zapnutie podsvietenia displeja
-     - Zobrazenie stavu zaplnenia pamäte žurnálu
-   - Zrušenie tlačie intervalových uzávierok alebo žurnálu

Z režim

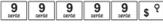
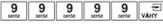
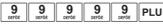
-  - Vykonalenie dennej uzávierky
-  - Vykonalenie mesačnej uzávierky
-  - Tlač uzávierky o predaji PLU (s vymazaním)
-  - Tlač uzávierky o predaji DPT (s vymazaním)
-  - Tlač mesačnej uzávierky o predaji DPT (s vymazaním)
-  - Tlač správy pokladníkov (s vymazaním)
-  - Tlač hodinovej dennej správy (s vymazaním)
-  - Tlač hodinovej mesačnej správy (s vymazaním)
-  - Vymazanie binárneho žurnálu po jeho stiahnutí
-  - Vymazanie textového žurnálu po jeho stiahnutí
-  - Vymazanie PLU uzávierky

P režim

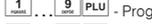
-  - Programovanie systémových príznačkov
-  - Programovanie rozšírených príznačkov
-  - Programovanie PLU
-  - Programovanie DPT (možnosť použitia priamych klávesov)
-  - Rýchle programovanie cien PLU
-  - Programovanie dolného textového loga
-  - Programovanie horného textového loga
-  - Programovanie stavu zásob tovarových položiek
-  - Programovanie vedľajšej meny
-  - Programovanie pokladníkov
-  - Programovanie daňových hladín
-  - Programovanie funkčných textov
-  - Programovanie jednotiek
-  - Potvrdenie nastavenia
-  - Zrušenie nastavení a návrat do režimu
-  - Test displeja zákazníka
-  - Test displeja obsluhy
-  - Test tlačiarne
-  - Zmena počtu PLU
-  - Prepínanie režimu ukladania dát do binárneho žurnálu: - režim 0 - pôvodný režim
- režim 1 - nový rozšírený formát pre ukladanie položiek v nákupe

Rozšírený režim zapínajte iba v prípade, že to váš softvér na spracovanie binárneho žurnálu podporuje.

T režim

funkcionalita tlačidiel ako v R- režime (okrem funkcie vkladu, výberu a nefinančných pohybov)

... - interval
— stlačí súčasne

POMOC V NÚDZI

INFORMAČNÉ A CHYBOVÉ HLÁSENIE

Ak je potrebné informovať obsluhu o aktuálnej činnosti pokladnice, alebo sa pokladnica dostane z akejkoľvek príčiny do chybového stavu, na displeji budú popísané jednotlivé správy nasledujúcimi hláseniami:

Tabuľka 7.1 - Zoznam hlásení pokladnice

Popis	Význam
POTREBNÉ VYKONAŤ SERVISNÚ PREHLIADKU! Do xx DNí	Pokladnica vyžaduje vykonanie servisnej údržby po dosiahnutí určitého počtu vytlačených riadkov a pred vyčerpaním kapacity záložnej batérie.
PO SERVISNOM LIMITE! POTREBNÉ VYKONAŤ SERVISNÚ PREHLIADKU!	Podnikateľ je povinný zabezpečiť vykonanie povinnej prehliadky oprávnenou servisnou organizáciou v lehote definovanej zákonom č. 289 / 2008 Z. z. v znení neskorších predpisov.
?? CHYBNÝ DÁTUM ?? 1-OK 9-Chyba	Pokiaľ je zobrazený dátum správny, stlačte 1. Ak došlo k posunu dátumu, stlačte 9 a kontaktujte servisného technika.
FM ODPOJENÝ	Fiskálna pamäť je odpojená alebo poškodená, kontaktujte servisného technika.
Displej odpojený	Displej je odpojený alebo poškodený, kontaktujte servisného technika.
Tlačiareň odpojená	Tlačiareň je odpojená alebo poškodená, kontaktujte servisného technika.
100%	K pokladnici nie je pripojený externý zdroj napätia. Zdrojom napätia je interný akumulátor. Zobrazenie stavu nabitia interného akumulátora.
DAŇ NEAKTÍVNA	Daňovú hladinu nie je možné priradiť k skupine tovaru alebo PLU.
DOPLATIŤ	Informácia o hodnote, ktorú treba doplatiť pre ukončenie nákupu.
DPT JE NEAKTÍVNA	Predaj cez túto skupinu tovaru je zakázaný.
ECR <--> PC	Prebieha komunikácia medzi pokladnicou a počítačom.
HESLO	Pre začatie práce je potrebné zadať naprogramované heslo pokladníka.
HESLO UŽ EXISTUJE	Programované heslo je už priradené inému pokladníkovi.
Hlava prehriata	Informácia o prehriati teplej hlavy tlačiarne. Po ochladení hlavy bude tlač pokračovať.
CHYBA DÁTUMU	Nesprávne zadaný dátum.
CHYBA KOMUNIKÁCIE	Chyba komunikácie medzi pokladnicou a počítačom alebo platobným terminálom.
CHYBA PRI SPRACOVANÍ	Pri platbe cez platobný terminál nastala chyba.
CHYBA PRÍZNAKU	Nesprávne zadaný príznak.
CHYBNÁ OPERÁCIA	Neočakávaná operácia. Nesprávne zadaná postupnosť klávesov.
CHYBNÉ PARAMETRE	Nesprávne nastavené parametre pokladnice.
CHYBA CENA TOVARU	Naprogramovaná cena tovaru je nulová.
--Chyba Papier--	V tlačiarňi chýba papier. Otvorte kryt tlačiarne a doplňte papierovú pásku.

Popis	Význam
NEPOVOLENÁ OPERÁCIA UKONČITE PLATBY	Čiarový kód je už naprogramovaný k inému tovaru.
NAPROGRAMOVANÁ CENA JE NEAKTÍVNA	Nastavenie príznaku DPT alebo PLU neumožňuje využiť naprogramovanú cenu.
NEAKTÍVNA DAŇOVÁ HLADINA	Skupina tovaru alebo tovar je priradený k neaktívnej daňovej hladine.
NEDOVOLENÝ ZÁSAH DO EPROM	Privolajte servisného technika!
NEPRIPOJENÉ VÁHY	K pokladnici nie sú pripojené elektronické váhy, alebo z nich nebol načítaný údaj.
NEPRÍPUSTNÁ PLATBA	Pre platbu doplnkovou menou nie je možné použiť zvolený typ platby. Je možné platiť len v hotovosti.
NESLŮŽI AKO DAŇ. DOKLAD	Údaje účtenky nie sú započítané do finančných údajov pokladnice. Neplatný doklad.
NESPRACOVANÝ ČIAROVÝ KÓD	Čiarový kód nebol spracovaný pri predaji.
NEZNAMÝ KÓD	Čiarový kód nie je priradený žiadnemu tovaru.
NEPOVOLENÁ OPERÁCIA UKONČITE PLATBY	Operácia nie je povolená v aktuálnom režime pokladnice. Nie je možné rozdeliť nákup do viacerých platieb.
OPERÁCIA SPÔSOBILA ZÁPORNÝ STAV ZÁSOB	Naprogramovaný príznak PLU neumožňuje prejsť do záporného stavu zásob.
OTV. CENA JE NEAKTÍVNA	Nastavenie príznakov DPT (PLU) neumožňuje zadať cenu pri účtovaní z klávesnice.
PLU JE NEAKTÍVNE	Naprogramovaný príznak PLU neumožňuje predaj tohoto PLU.
PO UZÁVIERKE	V daný deň už bola urobená uzávierka, uzávierku bude možné vykonať až v nasledujúci deň.
ŽIADNY PREDAJ	Od prevedenia dennej uzávierky nebol vykonaný žiadny predaj.
Urob PLU uzávierku	Nebola vykonaná Z-uzávierka PLU
Urob uzáv. poklad.	Nebola vykonaná Z-uzávierka pokladníkov.
VRÁTENIE JE ZAKÁZANÉ	Pokladník nemá právo na vykonanie operácie vrátenia tovaru.
Pokračuj v predaji	Pokladnica je pripravená pokračovať v predaji.
PREDAJ	Režim normálneho predaja. Údaje na účtenke v R-režime sú započítavané do GT.
PREDAJ ZLOMKOVÉHO MNOŽSTVA JE ZAKÁZANÝ	Hodnota naprogramovaného príznaku tovaru neumožňuje predaj zlomkového množstva tohoto tovaru.
PREKROČENIE LIMITU DESATINNÝCH MIEST	Predávané množstvo tovaru je zadané na viac desatinných miest než je naprogramovaná hodnota 2. systémového príznaku.
LIMIT GT, UROB UZÁV.	Grandtotály dosiahli maximálnu hodnotu. Vykonajte dennú a mesačnú uzávierku a privolajte servisného technika.
PREKROČENIE LIMITU PLATBY KRED. KARTOU	Prekročená hodnota platby kreditnou kartou.
PREKROČENIE LIMITU MAX. STAVU ZÁSOB	Zásoba tovaru prekročila maximálnu hodnotu. Max. hodnota je 999 999,999.
PREKROČENIE LIMITU CENY JEDNÉHO NÁKUPU	Hodnota nákupu dosiahla maximálnu možnú hodnotu. Je potrebné ukončiť nákup.

Popis	Význam
PREKROČENIE LIMITU NÁSOBENIA	Násobené množstvo prekročilo maximálnu hodnotu. Max. hodnota je 10 000.
PREKROČENIE LIMITU POČTU ČÍSLIC CENY	Prekročenie naprogramovanej hodnoty HALO pre zadanie ceny pri predaji. Skontrolujte naprogramovaný príznak skupiny tovaru alebo PLU.
PREKROČENIE LIMITU PRIRÁŽKY ALEBO ZĽAVY	Prekročenie naprogramovanej hodnoty limitu zľavy alebo prirážky. Skontrolujte naprogramované systémových príznakov zľavy alebo prirážky.
PREKROČENÝ PRÍSTUPNÝ LIMIT PRE DAŇ. HLAD.	Prekročenie maximálnej hodnoty dane v konkrétnej daňovej hladine od poslednej dennej uzávierky. Prevedte dennú uzávierku.
PRIRÁŽKA ALEBO ZĽAVA NA ZÁPORNÚ HODNOTU	Na zápornú hodnotu nie je možné urobiť zľavu alebo prirážku.
Prosím čakajte	Pokladnica vykonáva operácie, ktoré budú trvať nejaký čas.
zlý dátum	Zadanie nesprávneho dátumu.
STLAČ MEDZISÚČET	Je potrebné stlačiť kláves (MEDZISÚČET).
ZRUŠENIE NIE JE MOŽNÉ V TEJTO FÁZE PREDAJA	Zrušenie bolo vykonané v nesprávnej časti predaja.
TLAČ DUPLIKÁTOV	Tlačiareň tlačí duplikát poslednej účtenky.
TOVAR NEBOL PREDANÝ	Tovar nebol predaný.
TRIEDENIE KÓDOV	Pokladnica triedi naprogramované čiarové kódy.
UKONČITE NÁKUP	Bol dosiahnutý maximálny počet položiek (101) v nákupe, alebo bol prekročený maximálny počet riadkov, ktoré je možné vytlačiť na jednej účtenke.
Vykonaj dennú uzávierku	Vykonajte dennú uzávierku.
ÚSPORNÝ REŽIM	Úsporný režim. Z „úsporného režimu“ sa vychádza stlačením klávesu  (REŽIM).
ZADAJ SERVISNÝ KÓD	Odblokovanie programovacieho režimu je možné zadáním servisného kódu.
ZADAJ SUMU, KTORÚ PLATÍ ZÁKAZNÍK	Pred ukončením nákupu je potrebné zadať sumu, ktorú platí zákazník.
ZAKÁZANÝ PRÍSTUP	Pokladník nemá právo prístupu do tohoto režimu pokladnice
ZÁPORNÁ HODNOTA GT	Bola prevedená operácia, ktorá by spôsobila zápornú hodnotu Grandtotálu.
Zdvihnutá hlava	Na tlačiarňi je zdvihnutá tepelná hlava. Uložte hlavu do pôvodnej polohy.
TOVAR BEZ NÁZVU	Nebol naprogramovaný názov položky.
VYPNI A ZAPNI POKL.	Došlo k chybe v priebehu činnosti pokladnice. Pre odstránenie problému je potrebné vypnúť a znova zapnúť pokladnicu.
PREKROČENIE LIMITU POČTU ZÁP. POLOŽIEK	Prekročenie maximálneho možného počtu záporných položiek (záporná položka = vrátenie) v rámci jednej dennej uzávierky. Je potrebné vykonať dennú uzávierku.
PREKROČENIE LIMITU POČTU ZLIAV	Prekročenie maximálneho možného počtu zliav.

Popis	Význam
Neznámy stav bat.	Stav nabitia batérie sa nepodarilo zistiť. Činnosť pokladnice je zastavená, je potrebné dobiť batériu. Prechod do úsporného režimu je v tomto stave možný.
Slabá BAT.ukonč uct.	Správa sa zobrazí napr. pri tlači účtenky, kedy je potrebný väčší príkon elektrickej energie. Stav akumulátora umožňuje riadne používanie pokladnice na obmedzenú dobu, napr. na dokončenie nákupu. Pokladnicu je potrebné čím skôr pripojiť na adaptér.
Veľmi slabá bat.	Stav akumulátora neumožňuje riadne používanie pokladnice. Čaká sa na pripojenie adaptéra. Prechod do úsporného režimu je v tomto stave možný.
Zisťovanie stavu bat.	Prebieha zisťovanie stavu nabitia batérie.
RESET KOD	Došlo k poškodeniu obsahu pamäte, kontaktujte servisného technika.
SLABÁ ZALOŽNÁ BAT. POTREBNÝ SERVIS!	Kontaktujte servisného technika.
Kontrola batérie	Prebieha zisťovanie stavu batérie.
CHYBNÉ HESLO	Zadané heslo nebolo nájdené v zozname evidovaných hesiel pokladníkov.
Xx DENNÝCH UZÁV.	Počet zostávajúcich uzávierok do zaplnenia FM
CHYBA KONTROL. SUM	Poškodenie dát v FM
NEZHODNÝ FM PRÍZNAK	Poškodenie dát v FM
CHYBA MEDZI RAM-FM	Poškodenie údajov v RAM alebo FM, nehoda údajov medzi RAM a FM
CHYBA FISK. PAMÄTE	Poškodenie údajov v RAM alebo FM, nehoda údajov medzi RAM a FM (horné TXT logo, DKP, DIC/IC DPH)
Chyba FM->	Poškodenie údajov v RAM alebo FM, kontaktujte servisného technika.
CHYBA FIS. LOGA	Poškodený záznam fiskálneho loga vo FM
CHYBA DANÍ	Nezhoda daní v FM a RAM
CHYBA ČÍTANIA Z FM	Nastala chyba pri čítaní záznamov z FM
CHYBA ČÍTANIA Z FM 2	Poškodenie dát v FM alebo FM je odpojený
ŽURNÁL POŠKODENÝ	PC údaje sú nesprávne (poškodené).
EEPROM Chyba	Chyba pri zapisovaní do EEPROM, kontaktujte servisného technika
Chyba RTC	Chyba pri čítaní dátumu a času z RTC, kontaktujte servisného technika
SEPR EXIST	SEEPROM nieje pripojená
SEPR READ	Nastala chyba pri čítaní zo SEEPROM
SEPR WRITE	Nastala chyba pri zápise do SEEPROM
Chyba verzie mapy FM	Pokladnica nepodporuje FM modul, ktorý je pripojený k pokladnici
ŽURNÁL JE TAKMER PLNÝ	Zaplnenie žurnálu prekročilo 95%, je potrebné čo najskôr vytlačiť žurnál, pretože po prekročení 98% zaplnenia žurnálu už nie je možné začať ďalšiu účtenku.
ZAPLNENIE ŽURNÁLU PREKROČILO 80%	Miesto v pamäti pokladnice vyhradené pre elektronický žurnál sa zaplňa. Obdobné hlásenie je aj pre 90%.

Popis	Význam
OPERÁCIA JE ZAKÁZANÁ	Aktuálne prihlásený pokladník nemá povolené vykonávanie tejto operácie.
FAKTÚRA JE NEAKTÍVNA	Nebola naprogramovaná daňová hladina pre úhradu faktúr.

ČO ROBIŤ PRI VÝPADKU ELEKTRICKÉHO NAPÄTIA

Výpadok elektrického napätia

Výpadok elektrického napätia nemá dopad na funkčnosť pokladnice, pretože pokladnica je vybavená interným akumulátorom. Pokladnica je po výpadku elektrického napätia plne funkčná, a je schopná chodu podľa aktuálneho stavu nabitia interného akumulátora.

Poruchy pokladnice v dôsledku rušenia v elektrickej sieti

Náhodné poruchy elektronických zariadení bývajú často spôsobené rušením z elektrickej siete alebo elektromagnetickým rušením. V prípade veľmi intenzívneho rušenia vo Vašej oblasti, v prípade výrazného prepadtia (vyššie napätie v sieti) alebo podpätia (nižšie napätie v sieti) Vám pomôže inštalácia ochranného zariadenia, o ktoré požiadajte autorizovaného predajcu alebo servisného technika.

SIGNALIZÁCIA STAVU INTERNÉHO AKUMULÁTORA

Stav nabitia vnútorného akumulátora vyjadruje percentuálna hodnota, ktorá je zobrazovaná v ľavom hornom rohu displeja pre účtujúceho počas zobrazovania dátumu a času. Táto percentuálna hodnota je zároveň indikátorom toho, že pokladnica je napájaná z interného akumulátora (nie je k nej pripojený externý zdroj napätia). Čím je nabitie akumulátora vyššie, tým je aj percentuálna hodnota vyššia. Pri silnom vybití akumulátora je potrebné po pripojení externého adaptéra pokladnicu vypnúť hlavným vypínačom a zapnúť ju až po 15 minútach nabíjania! Vnútorný akumulátor je dobíjaný po pripojení adaptéra aj pri vypnutej pokladnici.

Zásady starostlivosti o internú batériu:

- úplné nabitie batérie trvá približne 8 hodín
- na začiatku prevádzky pokladnice odporúčame nabiť batériu na 100 % a používaním ju vybiť, až pokiaľ pokladnica nezačne signalizovať potrebu nabíjania. Tento proces je potrebné vykonať aspoň trikrát (predĺženie životnosti batérie).
- ak sa začne prejavovať výrazné strácanie kapacity batérie, napr. skracovaním pracovného cyklu pokladnice na jedno nabitie, odporúčame batériu čím skôr vymeniť.
- nabíjanie resp. dobíjanie batérií sa vykonáva vždy pri pripojenom sieťovom adaptéri.

Pri používaní pokladnice bez externého zdroja napätia môžu byť detekované stavy interného akumulátora, ktoré sú na displeji účtujúceho indikované nasledujúcimi správami: „Slabá BAT. ukonč učit.“, „Veľmi slabá bat.“

„Kontrola batérie“ a „Neznámy stav bat.“. Význam týchto správ je popísaný v Tabuľke 8.1 – Zoznam hlásení pokladnice.

TESTOVANIE POKLADNICE

Testovanie pokladnice Euro-200TE/TX dovoľuje jednoducho a rýchlo zistiť funkčnosť Vašej pokladnice. Pomocou vlastného testu prekontrolujeme funkčnosť elektronických obvodov, zobrazovacie prvky displejov, klávesy klávesnice a prácu tlačiarne.

Testovanie elektroniky a displeja

Vlastný test elektroniky a displeja zobrazí na oboch displejoch vybrané znaky.

Postup pri spustení vlastného testu elektroniky a displeja:

- 1) pokladnicu prepnete do programovacieho režimu  (REŽIM),
- 2) na numerickej (číselnej) klávesnici postupne stláčajte čísla   . Pre test zákaznickeho displeja,    pre test displeja pokladníka,
- 3) stlačte kláves  (NÁSOCIŤ).

Ukončenie testu displeja pokladnica oznámi pípnutím. Podľa potreby môžete pokračovať v ďalších testoch.

Testovanie tlačiarne

Vlastný test tlačiarne vytlačí na účtenku identifikačné údaje pokladnice Euro-200TE/TX, číslo viez, jej konfiguráciu (veľkosť pamäti prerozdelenú medzi počtom PLU a elektronickým žurnálom), možnosti sériovej komunikácie, možnosť fiškálneho režimu a celú sadu znakov v štandardnej veľkosti s priradenými hexadecimálnymi kódmi.

Postup pri spustení vlastného testu tlačiarne:

- 1) pokladnicu prepnete do programovacieho režimu „P“  (REŽIM),
- 2) na numerickej (číselnej) klávesnici postupne stláčajte čísla   ,
- 3) stlačte kláves  (NÁSOCIŤ).

Ukončenie testu tlačiarne klávesnice pokladnica oznámi pípnutím. Podľa potreby môžete pokračovať v ďalších testoch.

Test snímania polohy hlavy tepelnej tlačiarne

Postup pri spustení testu:

1. pokladnicu prepnete do režimu programovania „P“  (REŽIM),
2. na číselnej klávesnici stlačte číslo   ,
3. stlačte tlačidlo  (NÁSOCIŤ).

Priebeh testu:

1. na displeji sa zobrazí aktuálna poloha hlavy tlačiarne,
2. pohybom mechanizmu zdvíhania hlavy sa mení zobrazovanie polohy hlavy na displeji podľa aktuálnej pozície zdvíhacieho mechanizmu hlavy,
3. test ukončíte stlačením ľubovoľného tlačidla na klávesnici.

Test snímačov papierových pásov

Postup pri spustení testu:

1. pokladnicu prepnete do režimu programovania „P“  (REŽIM),
2. na číselnej klávesnici stlačte číslo   ,
3. stlačte tlačidlo  (NÁSOCIŤ).

Priebeh testu:

1. na displeji sa zobrazí aktuálny stav prítomnosti papierovej pásky,
2. zasúvaním a vysúvaním papiera zo snímačov sa mení zobrazovanie stavu prítomnosti papiera na displeji podľa prítomnosti papiera v snímačoch,

- test ukončíte stlačením ľubovoľného tlačidla na klávesnici.

Testovanie základnej klávesnice

Vlastný test klávesnice zobrazí po stlačení klávesu na displeji pokladnice pozíciu klávesu na klávesnici, hexadecimálny kód a názov klávesu. Pomocou tohto testu je možné zistiť funkčnosť klávesov pokladnice.

Postup pri spustení vlastného testu klávesnice:

- 1) pokladnicu prepnete do programovacieho režimu „P“  (REŽIM),
- 2) na numerickej (číselnej) klávesnici postupne stláčajte čísla  ,
- 3) stlačte kláves , (NÁSOBIŤ),
- 4) stlačte postupne jednotlivé klávesy klávesnice,
- 5) test ukončíte stlačením klávesu  (SPOLU).

Ak je kláves funkčný, zobrazí sa jeho pozícia, kód a názov na displeji. Stlačením klávesu  (SPOLU) sa test klávesnice ukončí.

Test klávesnice 2

Vlastný test klávesnice zobrazí po stlačení klávesu na displeji pokladnice pozíciu klávesu na klávesnici, hexadecimálny kód a názov klávesu naprogramovaného užívateľom za pomoci komunikačného programu Euro2A. Pomocou tohto testu je možné zistiť funkčnosť užívateľom naprogramovaných klávesov pokladnice (viď. kap. Programovanie základnej klávesnice).

Postup pri spustení tohto testu klávesnice:

- 1) pokladnicu prepnete do programovacieho režimu „P“  (REŽIM),
- 2) na numerickej (číselnej) klávesnici postupne stláčajte čísla  ,
- 3) stlačte kláves , (NÁSOBIŤ),
- 4) stlačte postupne jednotlivé klávesy klávesnice,
- 5) test ukončíte stlačením klávesu  (SPOLU).

Ak je kláves funkčný, zobrazí sa jeho pozícia, kód a názov na displeji. Stlačením klávesu  (SPOLU) sa test klávesnice ukončí.

Test klávesnice 3

Test klávesnice 3 vyhodnocuje postupné stláčanie tlačidiel klávesnice. Ak je pokladnica vybavená prídavnou klávesnicou test vyhodnocuje aj postupné stláčanie tlačidiel prídavnej klávesnice. Ak sú stláčané tlačidlá v presne definovanom poradí podľa obrázku a klávesnica alebo jej riadiace obvody nie sú poškodené, test je ukončený správne.

Postup pri spustení testu:

1. Pokladnicu prepnete do programovacieho režimu  (REŽIM).
2. Na číselnej klávesnici stlačte číslo   .
3. Stlačte kláves  (NÁSOBIŤ).

Priebeh testu:

V smere šípok na obrázku stláčajte postupne jednotlivé tlačidlá klávesnice.

Ak je stlačené tlačidlo v nesprávnom poradí, zvukovou signalizáciou je vyhlasovaná chyba až po stlačenie správneho (podľa testu nasledujúceho) tlačidla.

Test klávesnice 2 je možné kedykoľvek ukončiť stlačením klávesu  (SPOLU).

7.1 Klávesnica pokladnice Euro-200TE/TX

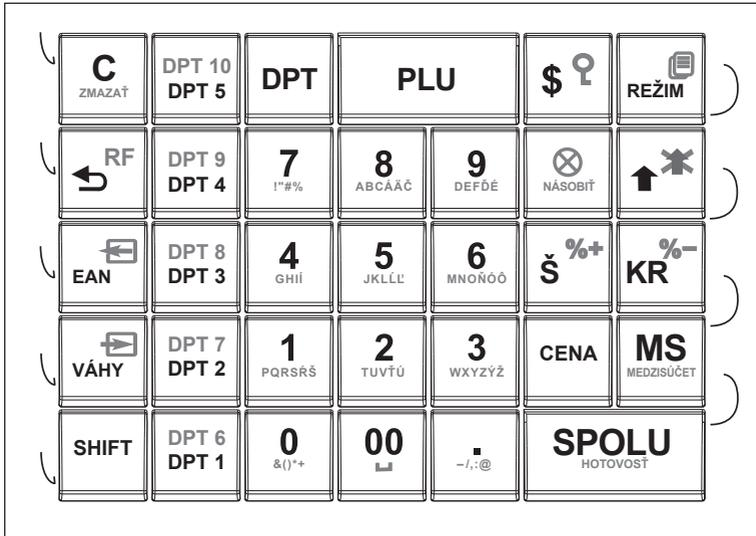

Ďalšie užitočné kódy pokladnice

↻ Zistenie voľnej pamäte elektronického žurnálu:



Na displeji sa zobrazí voľná pamäť pre elektronický žurnál v percentách (možné použiť aj v „Z“ a „P“ režime).

↻ Zapnutie/vypnutie zobrazovania informatívneho prepočtu hodnoty nákupu v EUR na SKK:



↻ Reset naprogramovaného rozloženia klávesov na štandardný:



↻ Test kontrolnej sumy:

Vytlačí kontrolnú sumu používanej verzie programu v EPROM.

Postup pri spustení testu kontrolnej sumy:

1. Pokladnicu prepnete do programovacieho režimu **4** (OFF) **REŽIM** (REŽIM).
2. Na číselnej klávesnici stlačte číslo **8** (ABCĀĀĈ) **0** (0) **0** (0).
3. Stlačte kláves **⊗** (NÁSOBIŤ).

Ukončenie testu pokladnica oznámi pípnutím. Podľa potreby môžete pokračovať v ďalších testoch.

➡ Test FM - výpis záznamov:

Test vytlačí úplný zoznam oblastí a počet záznamov uložených vo fiskálnej pamäti, verziu softvéru FM a informáciu či je pokladnica fiskalizovaná (inicializovaná). Ak test vyhlási chybu, kontaktujte najbližšie servisné stredisko.

Postup pri spustení testu FM:

1. Pokladnicu prepnete do programovacieho režimu  (REŽIM).
2. Na číselnej klávesnici stlačte číslo , a stlačte kláves  (NÁSOBIŤ).

Pokladnica vytlačí výsledok testu.

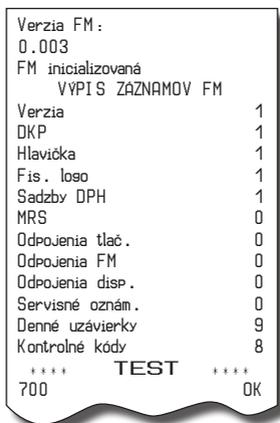

➡ Úplný test FM:

Vykoná sa test pripojenosti FM, test čítania a zápisu do FM a kontrola validity dát vo FM. Výsledok testov je vytlačený na účtenke, ak niektorý test vyhlási chybu, kontaktujte najbližšie servisné stredisko.

Postup pri spustení testu FM:

1. Pokladnicu prepnete do programovacieho režimu  (REŽIM).
2. Na číselnej klávesnici stlačte číslo , a stlačte kláves  (NÁSOBIŤ).

Pokladnica vytlačí výsledok testu.



